

**100** JAHRE **senator**<sup>®</sup>  
Extramoreordinary. Since 1920.



Schreibgeräte,  
Papierbücher  
und Tassen

**Katalog  
2020**



## **100 Jahre senator®. 100 Jahre Made in Germany für Ihren Werbeerfolg.**

Liebe Freunde, liebe Geschäftspartner,

wir freuen uns, als Familienunternehmen gemeinsam mit Ihnen in die Zukunft blicken zu dürfen. Unseren Werten und unserer Kernkompetenz im Bereich Schreibgeräte sowie Becher und Tassen bleiben wir selbstverständlich treu. Denn wir sind überzeugt: Handgeschriebenes nimmt in den Zeiten der Digitalisierung wieder einen größeren Stellenwert ein. Dabei dienen unsere hochwertigen Schreibgeräte dazu, Ihre Werbung perfekt in Szene zu setzen. Und bei einer guten Tasse Kaffee oder Tee aus unserem umfangreichen Sortiment von Trinkgefäßen bleibt Ihre Botschaft gleich noch besser in Erinnerung.

100 Jahre senator® bedeuten aber nicht nur das Bekenntnis zu Tradition und Verlässlichkeit. Vielmehr stellen wir uns zukunftsfähig für Sie auf: In 2019 haben wir über 5 Millionen Euro investiert, um technologisch und infrastrukturell unsere führende Rolle in der Industrie weiter auszubauen. Dabei geben 300 Mitarbeiter täglich alles für Sie. Sei es in unseren fünf Vertriebsstandorten (Deutschland, Frankreich, Großbritannien, Niederlande und Russland), in unseren drei Druckereien (Deutschland, Frankreich und Großbritannien), unserer maschinellen Montage oder unserer Spritzgussabteilung (beide Deutschland).

Apropos Spritzguss: Zum 100-jährigen Jubiläum stellen wir auch beim Material die Weichen in Richtung Zukunft. Ab sofort erhalten Sie unsere Kunststoffschreibgeräte ab 20.000 Stück auf Wunsch auch aus recyceltem Material. Unsere biobasierte Palette bauen wir ebenfalls aus. Sie umfasst heute bereits vier Modelle, die zudem 100 % klimaneutral produziert werden. Denn Nachhaltigkeit ist der Oberbegriff für alles, was wir tun. Dies gilt für den gegenseitigen Umgang, die ressourcenschonende Produktion vor Ort und die Langlebigkeit unserer Produkte.

Bleiben Sie uns gewogen!

Ihr

Daniel Jeschonowski

**100** J A H R E **senator**<sup>®</sup>  
Extr**more**edinary. Since 1920.



# 100 JAHRE SENATOR®. 100 JAHRE MADE IN GERMANY.

senator® Produkte bestechen durch ein konsequent durchdachtes Konzept zur individuellen Markenpräsentation: Vielfältige Designs, zuverlässig verarbeitet und so maßgeschneidert bedruckbar, dass sie perfekt zu Ihrer Marke passen.

## Seit 1920 Qualität Made in Germany

Die Produktion und Entwicklung von Schreibgeräten ist seit 100 Jahren unsere Leidenschaft. Unsere hohe Wertschöpfung am Standort Deutschland und unser langjähriges Produktions-Know-How sichern Ihnen langlebige Produkte für Ihren Werbeerfolg.

## Starke Werbeatikel auf dem Schreibtisch

senator® Kugelschreiber, Tassen und Papierbücher sind die perfekten Begleiter durch den Tag. Sie überzeugen durch ihre Funktionalität und Langlebigkeit, werden sehr schnell zum täglich benutzten Produkt und transportieren somit das Werbelogo jeden Tag aufs Neue.

## Langlebige Produkte und nachhaltige Prozesse

Unsere Umwelt liegt uns sehr am Herzen. Deshalb sind unsere Werkstoffe und Produktionsprozesse auf Schadstofffreiheit, ökologische Verträglichkeit, Abfallvermeidung und Recycling ausgerichtet. Wir beziehen Ökostrom aus Wasserkraft, investieren in stromsparende Maßnahmen und entwickeln unsere Produkte so, dass sie mit einer langen Nutzungsdauer überzeugen.

## Individuelle Fertigung und schnelle Lieferzeiten

Unsere Marktnähe und unsere technischen Möglichkeiten erlauben es uns, auch auf Ihre kurzfristigen Bedarfe flexibel und schnell reagieren zu können.

## Für jeden Markenauftritt die perfekte Drucktechnik

Die vielfältigen Bedruckungsmöglichkeiten unserer Schreibgeräte und Tassen sind Garanten für die optimale Präsentation Ihrer Marken. Wir helfen Ihnen bei der Wahl der für Sie passenden Veredelungsart und gestalten für Sie Werbeatikel, die Eindruck machen.

## Wir übernehmen Verantwortung für Ihre Sicherheit

senator® Produkte sind immer eine sichere Wahl und erfüllen alle gesetzlichen Anforderungen. Die BSCI- und Sedex-Mitgliedschaft ist für so selbstverständlich wie die Zertifizierung nach ISO 9001, 14001 und SMETA.

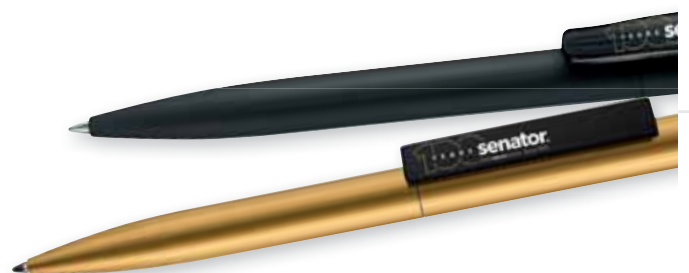

# SCHREIBGERÄTE

## KUNSTSTOFF-SCHREIBGERÄTE

**NEW**

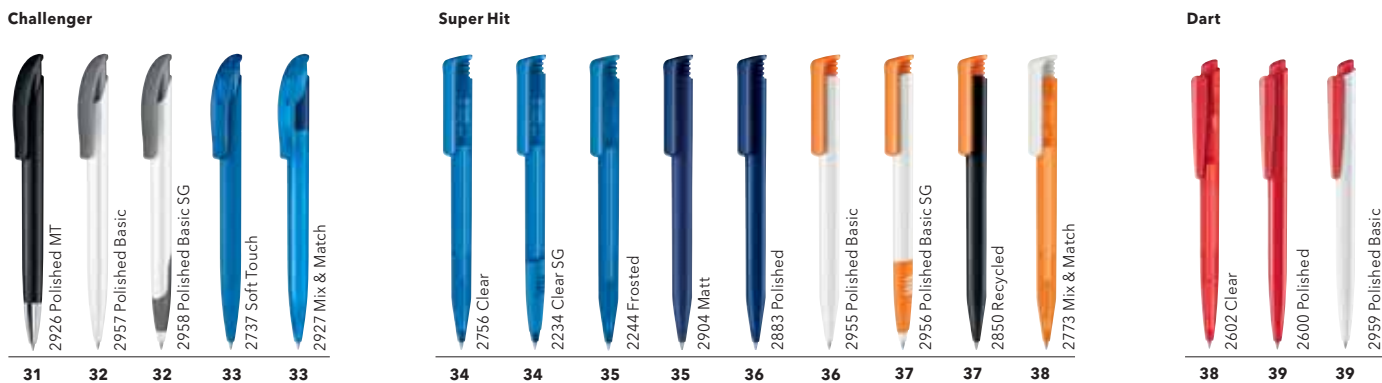
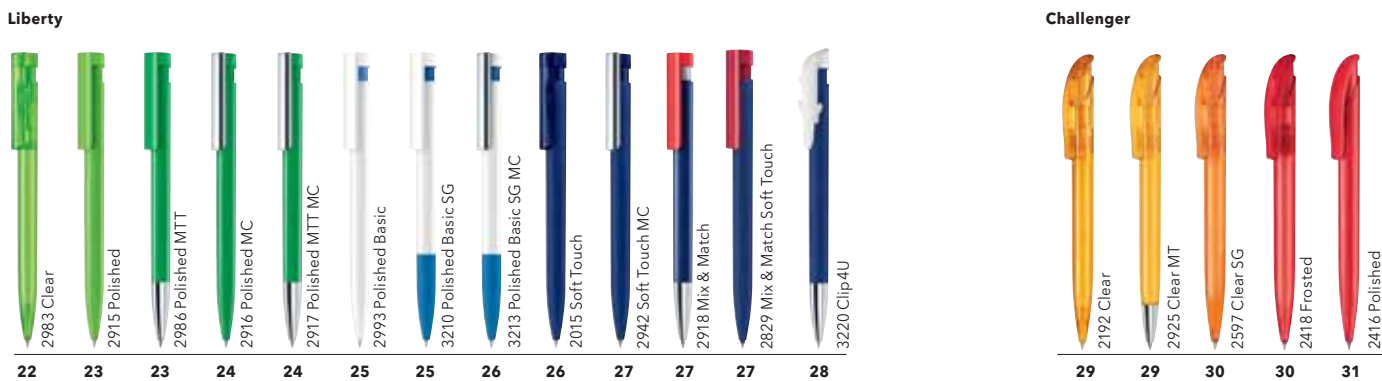
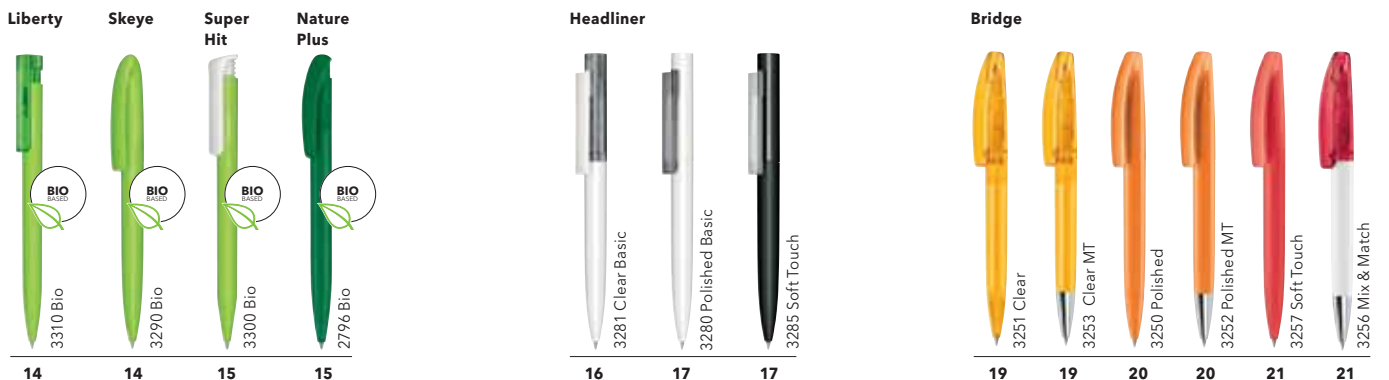

# METALL-SCHREIBGERÄTE

<b>NEW</b> Phenix 3380 49	<b>NEW</b> Arctic 3390 49	<b>NEW</b> Arvent 3360 50	<b>NEW</b> 3365 Soft Touch 50	<b>NEW</b> Attract 3335 Soft Touch 51	3330 Stylus 51	Polar 3260 52	3261 Mix & Match 53	Galant 3370 53	Star Tec 2040 Steel 54	3004 Steel 54	2511 Alu 55	3111 Alu 55				
Delgado 2240 Classic 56						1030 Classic 56	2239 Classic Steel 57	1029 Classic Steel 57	2241 Metallic 58	1031 Metallic 58	2242 Steel 59	1039 Steel 59	Nautic 3340 Black, Touch Pad 60	2754 Touch Pad 60	2215 61	1092 61
Image 2158 Chrome 62		1036 Chrome 62	2786 White Line 63	1146 White Line 63	2636 Black Line 64	1119 Black Line 64	0104 Black Line 65	Signer Liner 2709 66	Tizio 2400 66	1240 67	0240 67	Carbon Line 3350 Black 68	2159 68	1037 69	0076 69	
<b>NEW</b> PIET157/173 71	ET 157 71	<b>NEW</b> ET 190 71	ET 156 72	ET 160 72	ET 150 72	ET 169 73	ET 171 73	ET 154 73	SC 233 73							

## SERVICES

Druck- verfahren	Minen
100 - 101	102

# TASSEN

## UNTERWEGS

**NEW**

### King Can

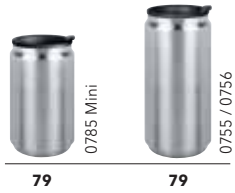

### Trophy



### Outdoor



## GLAS

### Frozen

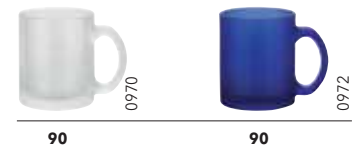

## TASSEN UND BECHER

**NEW**

### Elegant

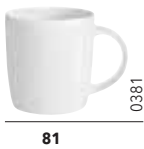

### Amity



### Maxim



### Elite



### Cosmos



### Pics Solid



### Charisma



### Appeal



### Pics One



### Pics Mini



### Maxi Mug

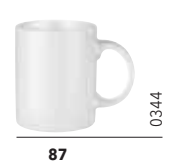

### Pics Two



### Cult



### Classic



### Prime

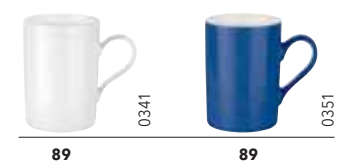

## SETS

### Fancy

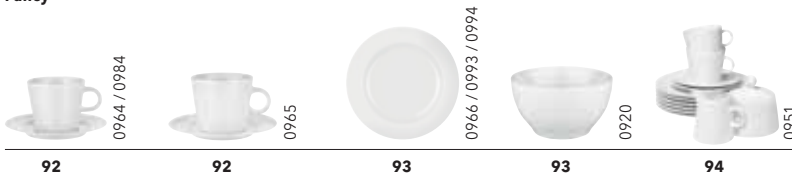

### Maxim



## SERVICES

<u>Verpackungen</u>	<u>Druck- verfahren</u>
98 - 99	104 - 105





## PAPIERBÜCHER

Die senator® Notizbücher sind praktische Begleiter im täglichen Leben. Handlich im Format, funktional in der Ausstattung und echte Handschmeichler durch ihre angenehmen Oberflächen. Das Kundenlogo findet als Druck oder Blindprägung ausreichend Platz auf Vorder- oder Rückseite. Und natürlich lässt sich in jedem dieser Bücher ganz bequem Ihr individuell ausgewähltes Schreibgerät unterbringen.



## SERVICES

Druck-  
verfahren

103

# MIX & MATCH SERVICE

Setzen Sie Ihre eigenen Farbakzente und passen Sie Ihren Kugelschreiber individuell an Ihr Corporate Design an.

Alle mit dem Mix & Match Logo gekennzeichneten Produkte können individuell in Farbe und Oberfläche gemixt werden.

Sprechen Sie uns an. Wir helfen Ihnen gerne weiter.



## FARBE

Lassen Sie Ihrer Fantasie freien Lauf und mixen Sie die Standardfarben des Modells nach Ihrem Geschmack.

## MATERIAL

Mixen Sie auch die Materialien: alle Teile der jeweiligen Modellpalette können frei kombiniert und falls vorhanden mit Metallclip und Metallspitze ergänzt werden.

## SERVICE

Gerne erstellen wir Ihnen eine Visualisierung Ihres individuellen Kugelschreibers. Sprechen Sie uns an.



# UNSERE SCHNELL-LIEFERSERVICES

## Unser Garant für schnelle Lieferungen

Profitieren Sie von den Vorteilen des einzigartigen senator® „5000 in 5“ Services. Ihre Aufträge in Stückzahlen bis zu 5.000 Stück werden innerhalb von 5 Tagen produziert, bis zu 5-farbig bedruckt, verpackt und versandbereit gemacht.



### 5.000 KUGELSCHREIBER IN 5 TAGEN

- 5 Tage Produktionszeit ab Freigabe der Standskizze
- bis 5.000 Kugelschreiber
- bis zu 5-farbig bedruckt (1 Druckstand: Druckarten A und C)
- gültig für alle Farben des jeweiligen Modells
- blau schreibende Mine

### 5.000 IN 5 MODELLE



## Für extra schnelle Lieferungen

Wir erfüllen jetzt auch die ganz kurzfristigen Eilaufträge unserer Kunden. Bis zu 1.000 Kugelschreiber, digital bedruckt, verlassen unser Haus bereits am nächsten Werktag.



### 1.000 KUGELSCHREIBER IN 1 TAG

- Freigabe der Standskizze bis 12.00 Uhr: Versand der Ware am darauffolgenden Werktag
- 500 bis 1.000 Kugelschreiber
- Inklusive Clipdruck digital (2E) ODER inklusive Schaftdruck digital (1M)
- blau schreibende Mine
- gültig für die Farben: Weiß, Schwarz, Gelb 7408, Orange 151, Rot 186, Blau 2757, Blau 2935 (Farben für Super Hit Bio siehe unten)

### PEN EXPRESS MODELLE



# GROSSE FARBVIELFALT FÜR IHREN ERFOLG.

Bei uns ist Ihre Firmenfarbe in den besten Händen. Die Farben unserer senator® Kugelschreiber gelten für eine große Auswahl an Oberflächen und Modellen. Für mehr Flexibilität bei der Auswahl des perfekt auf Ihre Bedürfnisse zugeschnittenen Werbekugelschreibers.

10 Basic Farben	151	7408	376	347	2757
	186	267	2935	CoolGr.9	Schwarz
15 Standard Farben	201	RhodRed	Hex.Cyan	445	Weiß
	202	255	2735	3145	7699
25 Liberty Farben	Red032	804	Yellow	7484	7519

## 10 BASIC- FARBEN

Unsere Basic-Modelle kennzeichnen sich durch die Kombination aus Weiß mit farbigen Akzenten. Diese Basic-Modelle und unsere transparenten Hatrix und Liberty mit Soft-Griffzone sind in unseren 10 Top Farben erhältlich.

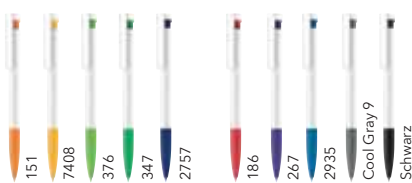

## 15 STANDARD- FARBEN

Um Ihnen die größtmögliche Auswahl und Vergleichbarkeit zu bieten, sind die meisten unserer Kunststoffkugelschreiber in unseren 15 Standard-Farben pro Oberfläche erhältlich.



## 25 LIBERTY- FARBEN

Unser Erfolgsmodell Liberty ist auch in seinem Farbangebot unschlagbar. Zusätzlich zu den 15 Standardfarben gibt es den Liberty in 10 weiteren transparenten oder opaken Schafffarben.



## LANGZEIT- FARBGARANTIE

Wir garantieren Ihnen, unsere 15 Standardfarben in den nächsten Jahren unverändert beizubehalten. Verlassen Sie sich darauf, dass Sie in Zukunft Ihren einmal gewählten Farbton noch viele Jahre im senator® Sortiment nachbestellen können.

# PMS SERVICE TASSEN

## COLOUR 4U

Für alle, die die Farbe ihres Corporate Designs noch auffälliger einsetzen möchten, machen wir aus unseren hochglänzenden, weißen Tassen gerne farbenfrohe Blickfänger.

Nennen Sie uns Ihre Wunschfarbe und wir färben für Sie die Außenseite der Tasse ein. Möglich ist dies für alle weißen Porzellantassen unseres senator® Tassen-Sortimentes mit Ausnahme des Bewirtungsgeschirrs.

Gerne unterstützen wir Sie bei der Auswahl Ihrer Farbe.

Unsere Colour 4 Farben überzeugen durch eine unglaublich vielseitige Farbpalette. Diese Farben vertragen jedoch nur niedrigere Brenntemperaturen, was ihre Haltbarkeit beeinflusst. Auch wenn die Farben für Haushaltsspülmaschinen geeignet sind, raten wir zur Handspülung.



# PMS SERVICE SCHREIBGERÄTE

Sie finden unter unseren Katalogprodukten nicht Ihre Wunschfarbe? Dann ist der PMS Service für Sie genau die richtige Option. Nennen Sie uns die PANTONE® Nummer der gewünschten Farbe, und wir produzieren den ganzen Kugelschreiber oder auch nur ein spezifisches Teil in Ihrem Wunschton.

Für diesen Service sind gewisse Mindestmengen notwendig. Eine entsprechende Angabe finden Sie beim jeweiligen Produkt.

Zur Freigabe des PMS Services senden wir Ihnen ein in der Wunschfarbe gefertigtes Musterplättchen. Für noch mehr Farbsicherheit (z. B. bei den Oberflächen clear oder frosted) produzieren wir gerne auf Wunsch auch ein Ausfallmuster vorab.

Auch unsere Metallschreibgeräte sind auf Wunsch in anderen Farben erhältlich. Gerne beraten wir Sie auch hier zu Wunschfarbe und Mindestmengen. Sprechen Sie uns an.



Unsere Farbangaben richten sich nach dem PANTONE® Matching System, können jedoch im realen Produkt aufgrund unterschiedlicher Oberflächen, Lichtverhältnisse und Materialien von dem auf Papier gedruckten Farbton abweichen. Deshalb können wir Reklamationen zu solchen Abweichungen leider nicht akzeptieren.





**BIO PENS**

---

# **NACHHALTIG WERBEN MIT BIO- KUNSTSTOFF.**

Einsatz nachwachsender Rohstoffe und Langlebigkeit durch Qualität made in Germany. Die Kugelschreiber für Ihre umweltbewusste Markenpräsentation.

# SENATOR BIO PRODUKTE

Kunststoff ist eine wertvolle Ressource und sollte effizient genutzt werden. Deshalb sind unsere Materialien und Produktionsprozesse schadstofffrei, umweltfreundlich, abfallvermeidend und recycelbar konzipiert. Fast 100 % unserer Produktionsabfälle werden entweder wiederverwendet oder recycelt.

Unser Bio-Sortiment geht sogar noch weiter: Für unsere Modelle Liberty Bio, Skeye Bio, Super Hit Bio und Nature Plus verwenden wir einen Kunststoff auf Basis von PLA, gewonnen aus nachwachsenden und nicht endlichen Rohstoffen. Seit 2019 sind unsere Bio-Schreibgeräte zudem komplett klimaneutral.



## Warum Bio-Kunststoff?

Bio-Kunststoff kann dabei helfen den CO<sub>2</sub> Ausstoß zu reduzieren und schont dabei endliche Ressourcen.

## Welches Material setzen wir ein?

Wir setzen für unsere Bio-Produkte ein PLA auf Basis nachwachsender Rohstoffe ein.

Unser PLA wird aus nicht genetisch verändertem Zuckerrohr gewonnen. Einer der effizientesten Rohstoffe zur PLA-Herstellung.

## Wie wird produziert?

Wir produzieren im südhessischen Groß-Bieberau. Die komplette Produktion wird mit CO<sub>2</sub>-neutralem Ökostrom betrieben und ist nach Prozessen der Umweltnorm 14001 aufgestellt.

## Ihr Nutzen?

Hochwertige, nachhaltige Werbeträger, die durch ihre Qualität und Design lange im Einsatz bleiben, Ihre Werbebotschaft bei Ihrer Zielgruppe dauerhaft platzieren und ein positives Image erzeugen.

## Wussten Sie ...?

Biobasierter Kunststoff aus Pflanzen steht in keiner Weise in Konkurrenz zur Herstellung von Lebensmitteln. Die benötigte Agrarfläche ist verschwindend gering im Vergleich zu Futter und Lebensmitteln und wird selbst bei deutlich höherem Einsatz von biobasierten Kunststoffen verschwindend gering bleiben.

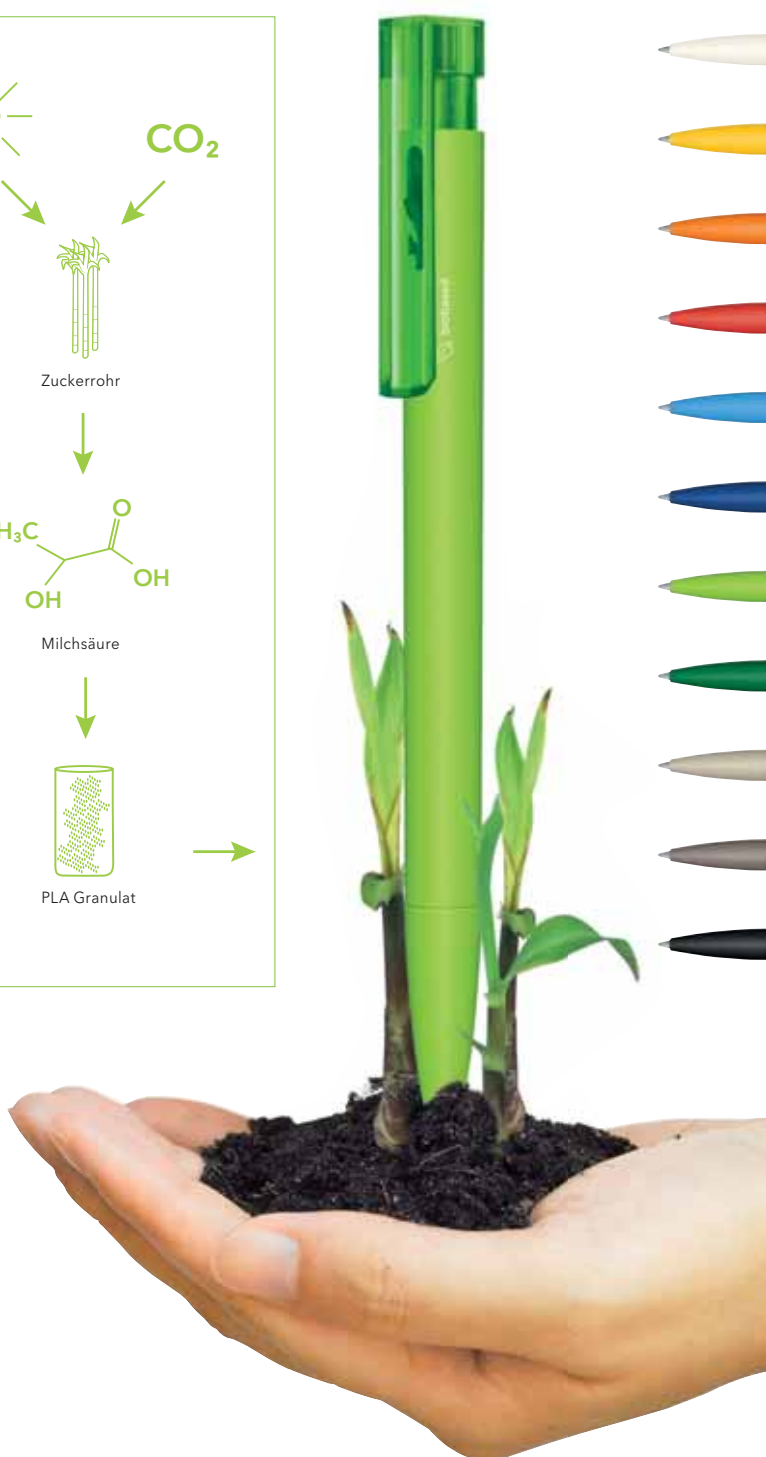
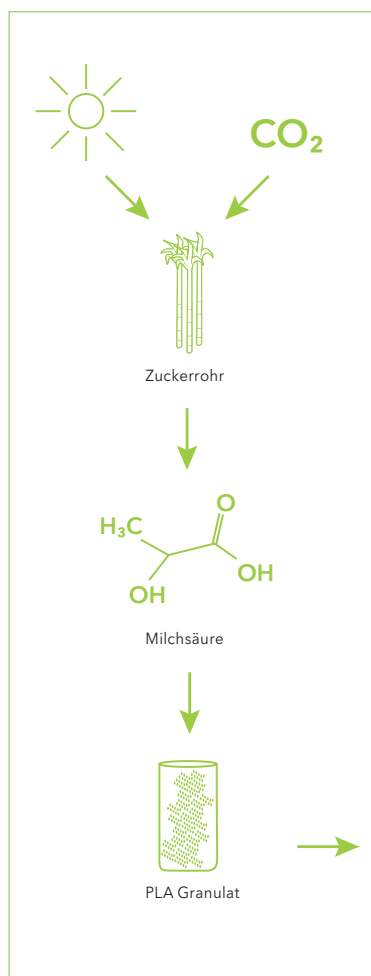

EINLEITUNG

KUNSTSTOFF-SCHREIBGERÄTE

METALL-SCHREIBGERÄTE

PAPIERBÜCHER

TASSEN UND BECHER

SERVICES

# LIBERTY Bio

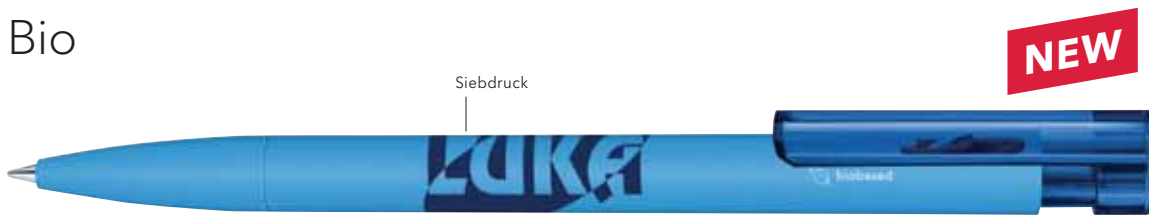

## FARBEN

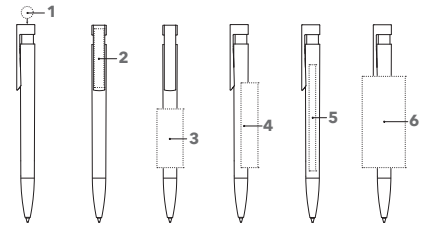
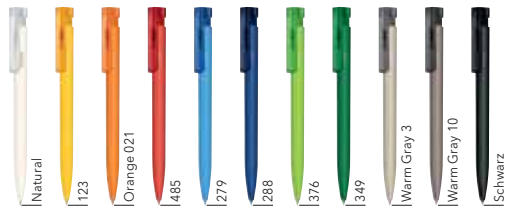

## ART. NR. 3310

### Druckkugelschreiber

Schaft und Spitze aus biobasiertem Kunststoff, matte Gehäuseoberfläche, transparentes Zwischenstück, transparenter Clip, senator® magic flow G2 Mine (1,0 mm), Schreibfarbe: Blau oder Schwarz

Hinweis:

Die Oberfläche kann bei Produkten aus Bio-Material leichte Unregelmäßigkeiten aufweisen.

## SERVICES

**PMS Service:** ab 20.000 Stück, siehe Seite 11

## VEREDELUNG / FLÄCHE

<b>Kappe</b>	<b>1</b> Kappendruck digital	Ø 9,5 mm
<b>Clip</b>	<b>2</b> Siebdruck	40 x 6 mm
	Clipdruck digital	35 x 7 mm
<b>Schaft</b>	<b>3</b> Siebdruck	45 x 20 mm
	<b>4</b> Siebdruck	65 x 13 mm
	<b>5</b> Schaftdruck digital	80 x 7 mm
	<b>6</b> Schaftdruck 360°	60 x 30 mm



# SKEYE Bio



## FARBEN

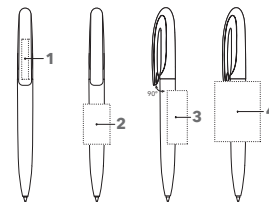
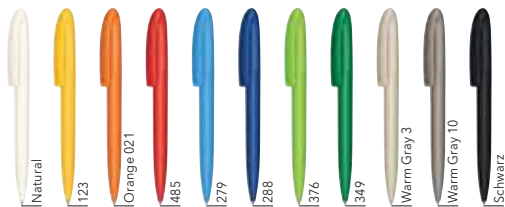

## ART. NR. 3290

### Drehkugelschreiber

Sichtbare Teile aus biobasiertem Kunststoff, matte Gehäuseoberfläche, senator® magic flow G2 Mine (1,0 mm), Schreibfarbe: Blau oder Schwarz

Hinweis:

Die Oberfläche kann bei Produkten aus Bio-Material leichte Unregelmäßigkeiten aufweisen.

## SERVICES

**PMS Service:** ab 20.000 Stück, siehe Seite 11

## VEREDELUNG / FLÄCHE

<b>Clip</b>	<b>1</b> Tampondruck	35 x 6 mm
<b>Schaft</b>	<b>2</b> Siebdruck	30 x 20 mm
	<b>3</b> Siebdruck	40 x 15 mm
	<b>4</b> Schaftdruck 360°	45 x 34 mm





# SUPER HIT Bio



## FARBEN

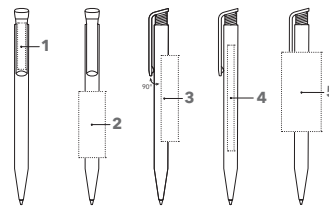
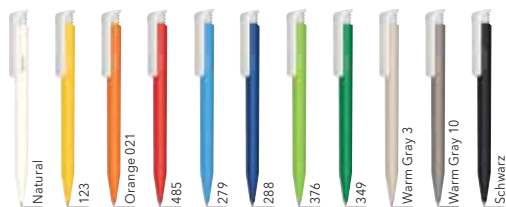

## ART. NR. 3300

### Druckkugelschreiber

Schaft aus biobasiertem Kunststoff, matte Gehäuseoberfläche, Clipdrücker: poliert opak, weiß, senator® magic flow X20 Mine (1,0 mm), Schreibfarbe: Blau oder Schwarz  
Hinweis: Die Oberfläche kann bei Produkten aus Bio-Material leichte Unregelmäßigkeiten aufweisen.

### SERVICES

**5.000 in 5:** siehe Seite 9

**Pen Express:** siehe Seite 9

**PMS Service:** ab 20.000 Stück, siehe Seite 11

## VEREDELUNG/FLÄCHE

<b>Clip</b>	1 Siebdruck	35 x 6 mm
	Clipdruck digital	35 x 7 mm
<b>Schaft</b>	2 Siebdruck	50 x 20 mm
	3 Siebdruck	65 x 13 mm
	4 Schaftdruck digital	80 x 7 mm
	5 Schaftdruck 360°	60 x 30 mm



# NATURE PLUS Bio



## FARBEN

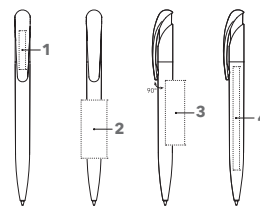
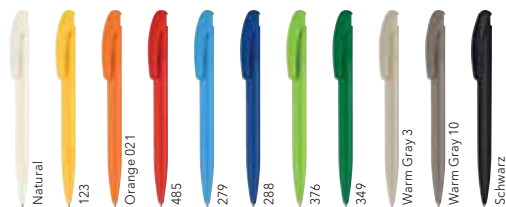

## ART. NR. 2796

### Druckkugelschreiber

Sichtbare Teile aus biobasiertem Kunststoff, matte Gehäuseoberfläche, senator® magic flow G2 Mine (1,0 mm), Schreibfarbe: Blau oder Schwarz  
Hinweis: Die Oberfläche kann bei Produkten aus Bio-Material leichte Unregelmäßigkeiten aufweisen.

### SERVICES

**PMS Service:** ab 20.000 Stück, siehe Seite 11

## VEREDELUNG/FLÄCHE

<b>Clip</b>	1 Tampondruck	30 x 5 mm
	Clipdruck digital	35 x 7 mm
<b>Schaft</b>	2 Siebdruck	45 x 20 mm
	3 Siebdruck	50 x 15 mm
	4 Schaftdruck digital	80 x 7 mm





## HEADLINER

# ELEGANTES DESIGN MIT PURISTISCHEM CHARAKTER.

Elegantes, geradliniges Design trifft auf außergewöhnliche Werbeflächen für maximalen Werbeerfolg.



## HEADLINER Clear Basic



### FARBEN

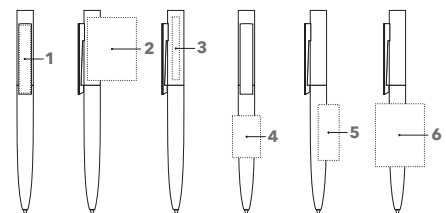
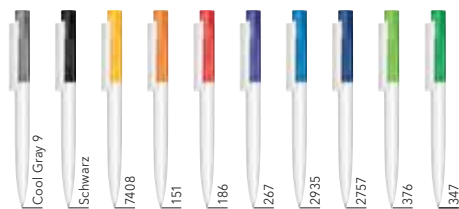

### ART. NR. 3281

#### Drehkugelschreiber

Poliert opake Gehäuseoberfläche im Mix mit glänzend transparenter Gehäuseoberfläche, poliert opaker Clip in Weiß, senator® magic flow G2 Mine (1,0 mm)  
Schreibfarbe: Blau oder Schwarz

#### SERVICES

**5.000 in 5:** siehe Seite 9

**PMS Service:** ab 20.000 Stück, siehe Seite 11

### VEREDELUNG/FLÄCHE

Clip	1	Clipdruck digital	48,5 x 8 mm
		Siebdruck	40 x 6 mm
Oberteil	2	Schaftdruck 360°	45 x 35 mm
	3	Tampondruck	45 x 5 mm
Schaft	4	Siebdruck	30 x 20 mm
	5	Siebdruck	40 x 15 mm
	6	Schaftdruck 360°	45 x 34 mm
		HD Druck 360°	45 x 34 mm

# HEADLINER Polished Basic



## FARBEN

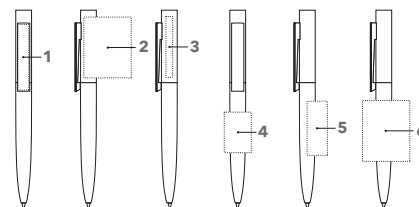
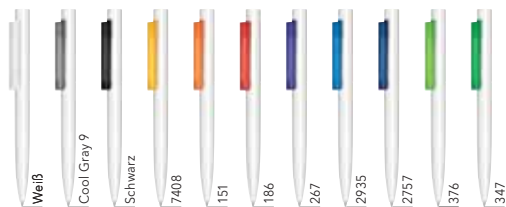

### ART. NR. 3280

#### Drehkugelschreiber

Poliert opake Gehäuseoberfläche, transparenter Clip bzw. polished weiß, senator® magic flow G2 Mine (1,0 mm) Schreibfarbe: Blau oder Schwarz

#### SERVICES

**5.000 in 5:** siehe Seite 9

**PMS Service:** ab 20.000 Stück, siehe Seite 11

### VEREDELUNG/FLÄCHE

<b>Clip</b>	<b>1</b> Clipdruck digital	48,5 x 8 mm
	Siebdruck	40 x 6 mm
<b>Oberteil</b>	<b>2</b> Schaftdruck 360°	45 x 35 mm
	HD Druck 360°	52,8 x 35,6 mm
	<b>3</b> Tampondruck	45 x 5 mm
<b>Schaft</b>	<b>4</b> Siebdruck	30 x 20 mm
	<b>5</b> Siebdruck	40 x 15 mm
	<b>6</b> Schaftdruck 360°	45 x 34 mm
	HD Druck 360°	45 x 34 mm

# HEADLINER Soft Touch



## FARBEN

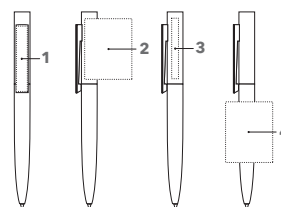

### ART. NR. 3285

#### Drehkugelschreiber

Oberteil glänzend opak, Schaft mit samtiger Gehäuseoberfläche, glänzend transparenter Clip, senator® magic flow G2 Mine (1,0 mm) Schreibfarbe: Blau oder Schwarz

#### SERVICES

**PMS Service:** ab 20.000 Stück, siehe Seite 11

### VEREDELUNG/FLÄCHE

<b>Clip</b>	<b>1</b> Clipdruck digital	48,5 x 8 mm
	Siebdruck	40 x 6 mm
<b>Oberteil</b>	<b>2</b> Schaftdruck 360°	45 x 35 mm
	<b>3</b> Tampondruck	45 x 5 mm
<b>Schaft</b>	<b>4</b> Schaftdruck 360°	45 x 34 mm





**BRIDGE**

---

# BRINGT SCHWUNG IN IHRE WERBUNG.

Kräftige, satte Farben und ein elegantes Design mit viel Liebe zum Detail formen einen Kugelschreiber mit Charakter.



# BRIDGE Clear



## FARBEN

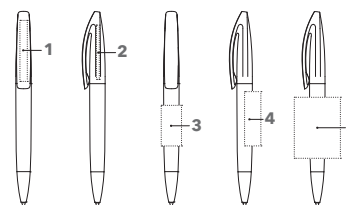

## ART. NR. 3251

### Drehkugelschreiber

Glänzend transparente Gehäuseoberfläche, senator® magic flow G2 Mine (1,0 mm), Schreibfarbe: Blau oder Schwarz

### SERVICES

**Mix & Match:** siehe Seite 8

**5.000 in 5:** siehe Seite 9

**PMS Service:** ab 20.000 Stück, siehe Seite 11

## VEREDELUNG/FLÄCHE

<b>Clip</b>	<b>1</b> Tampondruck	45 x 5 mm
		oder 35 x 8 mm
	Clipdruck digital	35 x 7 mm
<b>Oberteil</b>	<b>2</b> Tampondruck	40 x 2 mm
		oder 30 x 3 mm
<b>Schaft</b>	<b>3</b> Siebdruck	30 x 15 mm
	<b>4</b> Siebdruck	40 x 12 mm
	<b>5</b> Schaftdruck 360°	45 x 34 mm

# BRIDGE Clear MT



## FARBEN

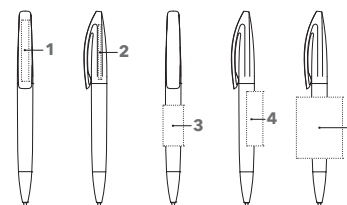

## ART. NR. 3253

### Drehkugelschreiber

Glänzend transparente Gehäuseoberfläche, glänzende Metallspitze, senator® magic flow G2 Mine (1,0 mm), Schreibfarbe: Blau oder Schwarz

### SERVICES

**Mix & Match:** siehe Seite 8

**PMS Service:** ab 20.000 Stück, siehe Seite 11

## VEREDELUNG/FLÄCHE

<b>Clip</b>	<b>1</b> Tampondruck	45 x 5 mm
		oder 35 x 8 mm
	Clipdruck digital	35 x 7 mm
<b>Oberteil</b>	<b>2</b> Tampondruck	40 x 2 mm
		oder 30 x 3 mm
<b>Schaft</b>	<b>3</b> Siebdruck	30 x 15 mm
	<b>4</b> Siebdruck	40 x 12 mm
	<b>5</b> Schaftdruck 360°	45 x 34 mm

# BRIDGE Polished



## FARBEN

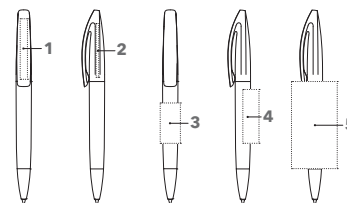

## ART. NR. 3250

### Drehkugelschreiber

Poliert opake Gehäuseoberfläche,  
senator® magic flow G2 Mine (1,0 mm),  
Schreibfarbe: Blau oder Schwarz

### SERVICES

**Mix & Match:** siehe Seite 8

**5.000 in 5:** siehe Seite 9

**PMS Service:** ab 20.000 Stück, siehe Seite 11

## VEREDELUNG/FLÄCHE

<b>Clip</b>	<b>1</b> Tampondruck	45 x 5 mm
		oder 35 x 8 mm
		Clipdruck digital 35 x 7 mm
<b>Oberteil</b>	<b>2</b> Tampondruck	40 x 2 mm
		oder 30 x 3 mm
<b>Schaft</b>	<b>3</b> Siebdruck	30 x 15 mm
	<b>4</b> Siebdruck	40 x 12 mm
	<b>5</b> Schaftdruck 360°	45 x 34 mm
	HD Druck 360°	65,5 x 34,5 mm
	auf weißem Schaft	

# BRIDGE Polished MT



## FARBEN

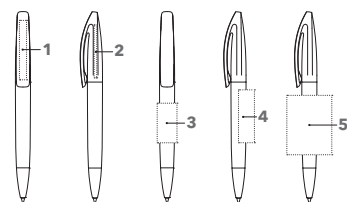

## ART. NR. 3252

### Drehkugelschreiber

Poliert opake Gehäuseoberfläche,  
glänzende Metallspitze,  
senator® magic flow G2 Mine (1,0 mm),  
Schreibfarbe: Blau oder Schwarz

### SERVICES

**Mix & Match:** siehe Seite 8

**PMS Service:** ab 20.000 Stück, siehe Seite 11

## VEREDELUNG/FLÄCHE

<b>Clip</b>	<b>1</b> Tampondruck	45 x 5 mm
		oder 35 x 8 mm
		Clipdruck digital 35 x 7 mm
<b>Oberteil</b>	<b>2</b> Tampondruck	40 x 2 mm
		oder 30 x 3 mm
<b>Schaft</b>	<b>3</b> Siebdruck	30 x 15 mm
	<b>4</b> Siebdruck	40 x 12 mm
	<b>5</b> Schaftdruck 360°	45 x 34 mm
	HD Druck 360°	65,5 x 34,5 mm
	auf weißem Schaft	

# BRIDGE Soft Touch



## FARBEN

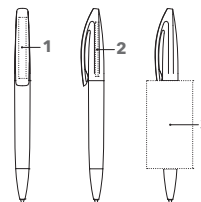

### ART. NR. 3257

#### Drehkugelschreiber

Samtig matte Gehäuseoberfläche,  
senator® magic flow G2 Mine (1,0 mm),  
Schreibfarbe: Blau oder Schwarz

#### SERVICES

**PMS Service:** ab 20.000 Stück, siehe Seite 11

### VEREDELUNG / FLÄCHE

<b>Clip</b>	<b>1</b> Tampondruck	45 x 5 mm oder 35 x 8 mm
<b>Oberteil</b>	<b>2</b> Tampondruck	40 x 2 mm oder 30 x 3 mm
<b>Schaft</b>	<b>3</b> Schaftdruck 360°	45 x 34 mm

# BRIDGE Mix & Match

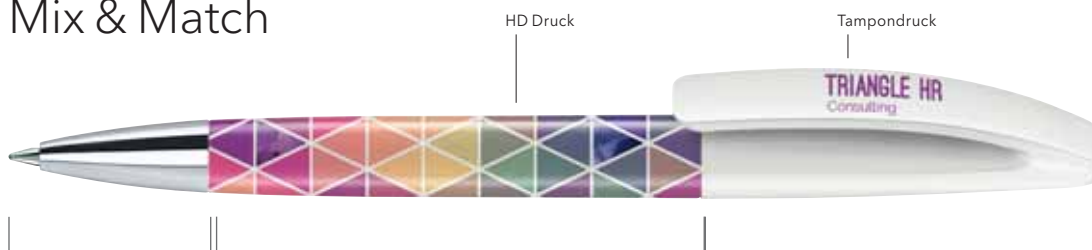

<b>Spitze</b>		Polished Clear Metall	15 Standardfarben 15 Standardfarben glänzend silber
<b>Schaft</b>		Polished Clear	15 Standardfarben 15 Standardfarben
<b>Clipkappe</b>		Polished Clear	15 Standardfarben 15 Standardfarben

### ART. NR. 3256

#### Drehkugelschreiber

Freie Kombinationsmöglichkeit der verschiedenen Bauteile, Farben und Oberflächen,  
Metallspitze optional,  
senator® magic flow G2 Mine (1,0 mm),  
Schreibfarbe: Blau oder Schwarz

#### SERVICES

**Mix & Match:** siehe Seite 8

**PMS Service:** ab 20.000 Stück, siehe Seite 11

#### Zusätzliche Minenoption:

senator® magic flow G2 Mine (1,4 mm),  
siehe Seite 102

### VEREDELUNG / FLÄCHE

Siehe alle Bridge Modelle, aus denen Sie die Teile zusammenstellen oder kontaktieren Sie uns.





## LIBERTY

# MODERNES DESIGN. GRENZENLOSE VIELFALT.

Unglaubliche 25 Farben und viele verschiedene Ausstattungsoptionen machen diesen Kugelschreiber schnell zum Liebling jedes Nutzers.

## LIBERTY Clear

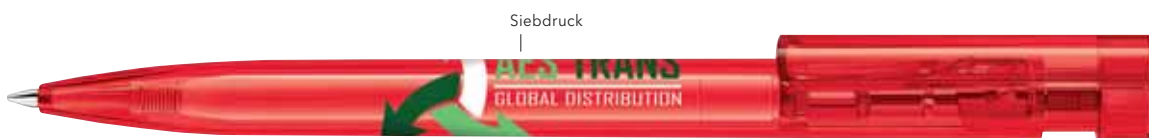

Siebdruck



### FARBEN

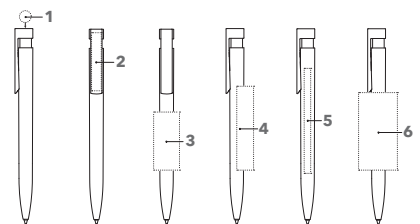

### ART. NR. 2983

#### Druckkugelschreiber

Glänzend transparente Gehäuseoberfläche, senator® magic flow G2 Mine (1,0 mm), Schreibfarbe: Blau oder Schwarz

#### SERVICES

**Mix & Match:** siehe Seite 8

**5.000 in 5:** siehe Seite 9

**PMS Service:** ab 20.000 Stück, siehe Seite 11

### VEREDELUNG/FLÄCHE

<b>Kappe</b>	<b>1</b> Kappendruck digital	Ø 9,5 mm
<b>Clip</b>	<b>2</b> Siebdruck	40 x 6 mm
	Clipdruck digital	35 x 7 mm
<b>Schaft</b>	<b>3</b> Siebdruck	45 x 20 mm
	<b>4</b> Siebdruck	65 x 13 mm
	<b>5</b> Schaftdruck digital	80 x 7 mm
	<b>6</b> Schaftdruck 360°	60 x 30 mm



# LIBERTY Polished



## FARBEN

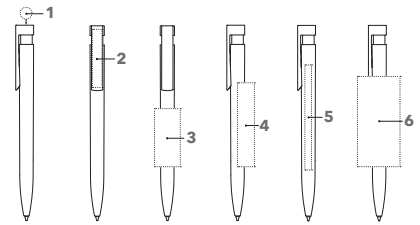

## ART. NR. 2915

### Druckkugelschreiber

Poliert opake Gehäuseoberfläche,  
senator® magic flow G2 Mine (1,0 mm)  
Schreibfarbe: Blau oder Schwarz

### SERVICES

**Mix & Match:** siehe Seite 8

**5.000 in 5:** siehe Seite 9

**PMS Service:** ab 20.000 Stück, siehe Seite 11

## VEREDELUNG/FLÄCHE

<b>Kappe</b>	<b>1</b>	Kappendruck digital	Ø 9,5 mm
<b>Clip</b>	<b>2</b>	Siebdruck	40 x 6 mm
		Clipdruck digital	35 x 7 mm
<b>Schaft</b>	<b>3</b>	Siebdruck	45 x 20 mm
	<b>4</b>	Siebdruck	65 x 13 mm
	<b>5</b>	Schaftdruck digital	80 x 7 mm
	<b>6</b>	Schaftdruck 360° HD Druck 360° auf weißem Schaft	60 x 30 mm 70 x 33 mm

# LIBERTY Polished MTT



## FARBEN

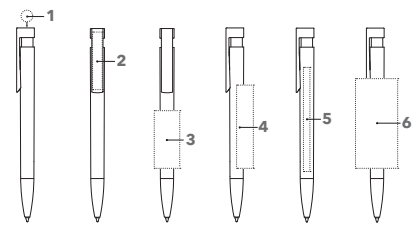

## ART. NR. 2986

### Druckkugelschreiber

Poliert opake Gehäuseoberfläche,  
metallisierte Spitze,  
senator® magic flow G2 Mine (1,0 mm),  
Schreibfarbe: Blau oder Schwarz

### SERVICES

**Mix & Match:** siehe Seite 8

**PMS Service:** ab 20.000 Stück, siehe Seite 11

## VEREDELUNG/FLÄCHE

<b>Kappe</b>	<b>1</b>	Kappendruck digital	Ø 9,5 mm
<b>Clip</b>	<b>2</b>	Siebdruck	40 x 6 mm
		Clipdruck digital	35 x 7 mm
<b>Schaft</b>	<b>3</b>	Siebdruck	45 x 20 mm
	<b>4</b>	Siebdruck	65 x 13 mm
	<b>5</b>	Schaftdruck digital	80 x 7 mm
	<b>6</b>	Schaftdruck 360° HD Druck 360° auf weißem Schaft	60 x 30 mm 70 x 33 mm

# LIBERTY Polished MC



## FARBEN

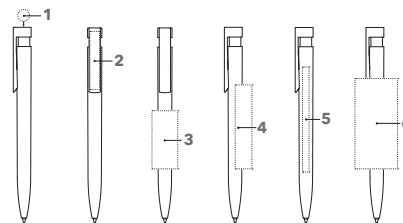

## ART. NR. 2916

### Druckkugelschreiber

Poliert opake Gehäuseoberfläche, Metallclip, senator® magic flow G2 Mine (1,0 mm), Schreibfarbe: Blau oder Schwarz

### SERVICES

**Mix & Match:** siehe Seite 8

**PMS Service:** ab 20.000 Stück, siehe Seite 11

## VEREDELUNG/FLÄCHE

<b>Kappe</b>	<b>1</b> Kappendruck digital	Ø 7,5 mm
<b>Clip</b>	<b>2</b> Lasergravur	45 x 6 mm
<b>Schaft</b>	<b>3</b> Siebdruck	45 x 20 mm
	<b>4</b> Siebdruck	65 x 13 mm
	<b>5</b> Schaftdruck digital	80 x 7 mm
	<b>6</b> Schaftdruck 360° HD Druck 360° auf weißem Schaft	60 x 30 mm 70 x 33 mm

# LIBERTY Polished MTT MC



## FARBEN

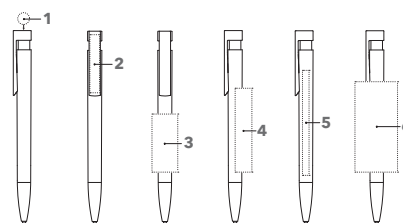

## ART. NR. 2917

### Druckkugelschreiber

Poliert opake Gehäuseoberfläche, metallisierte Spitze, Metallclip, senator® magic flow G2 Mine (1,0 mm), Schreibfarbe: Blau oder Schwarz

### SERVICES

**Mix & Match:** siehe Seite 8

**PMS Service:** ab 20.000 Stück, siehe Seite 11

## VEREDELUNG/FLÄCHE

<b>Kappe</b>	<b>1</b> Kappendruck digital	Ø 7,5 mm
<b>Clip</b>	<b>2</b> Lasergravur	45 x 6 mm
<b>Schaft</b>	<b>3</b> Siebdruck	45 x 20 mm
	<b>4</b> Siebdruck	65 x 13 mm
	<b>5</b> Schaftdruck digital	80 x 7 mm
	<b>6</b> Schaftdruck 360° HD Druck 360° auf weißem Schaft	60 x 30 mm 70 x 33 mm

# LIBERTY Polished Basic



## FARBEN

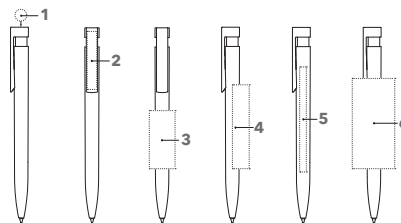
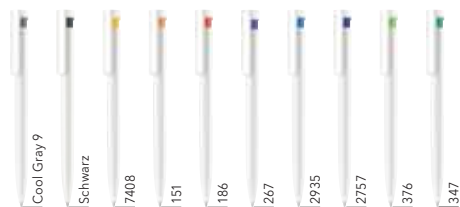

## ART. NR. 2993

### Druckkugelschreiber

Poliert opake Gehäuseoberfläche, weißer Schaft, farbig transparentes Zwischenstück, senator® magic flow G2 Mine (1,0 mm), Schreibfarbe: Blau oder Schwarz

### SERVICES

**Mix & Match:** siehe Seite 8

**Pen Express:** siehe Seite 9

**5.000 in 5:** siehe Seite 9

**PMS Service:** ab 20.000 Stück, siehe Seite 11

## VEREDELUNG/FLÄCHE

<b>Kappe</b>	<b>1</b>	Kappendruck digital	Ø 9,5 mm
<b>Clip</b>	<b>2</b>	Siebdruck	40 x 6 mm
		Clipdruck digital	35 x 7 mm
<b>Schaft</b>	<b>3</b>	Siebdruck	45 x 20 mm
	<b>4</b>	Siebdruck	65 x 13 mm
	<b>5</b>	Schaftdruck digital	80 x 7 mm
	<b>6</b>	Schaftdruck 360° HD Druck 360°	60 x 30 mm 68 x 33 mm

# LIBERTY Polished Basic SG



## FARBEN

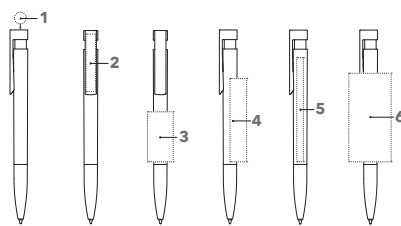

## ART. NR. 3210

### Druckkugelschreiber

Poliert opake Gehäuseoberfläche, weißer Schaft, farbige Softgriffzone passend zum poliert opaken Zwischenstück, senator® magic flow G2 Mine (1,0 mm), Schreibfarbe: Blau oder Schwarz

### SERVICES

**Mix & Match:** siehe Seite 8

**PMS Service:** ab 20.000 Stück, siehe Seite 11

## VEREDELUNG/FLÄCHE

<b>Kappe</b>	<b>1</b>	Kappendruck digital	Ø 9,5 mm
<b>Clip</b>	<b>2</b>	Siebdruck	40 x 6 mm
		Clipdruck digital	35 x 7 mm
<b>Schaft</b>	<b>3</b>	Siebdruck	39 x 20 mm
	<b>4</b>	Siebdruck	65 x 13 mm
	<b>5</b>	Schaftdruck digital	80 x 7 mm
	<b>6</b>	Schaftdruck 360° HD Druck 360°	60 x 30 mm 68 x 33 mm

# LIBERTY

## Polished Basic SG MC



### FARBEN

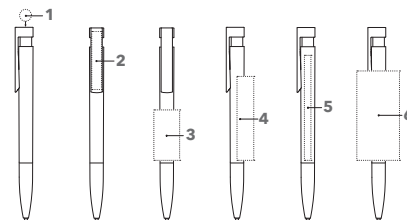
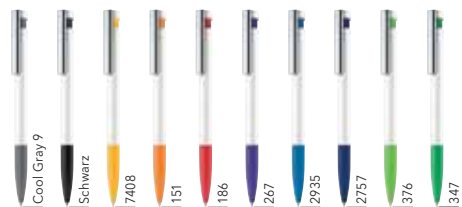

### ART. NR. 3213

#### Druckkugelschreiber

Poliert opake Gehäuseoberfläche, weißer Schaft, farbige Softgriffzone passend zum poliert opaken Zwischenstück, Metallclip, senator® magic flow G2 Mine (1,0 mm), Schreibfarbe: Blau oder Schwarz

#### SERVICES

**Mix & Match:** siehe Seite 8

**PMS Service:** ab 20.000 Stück, siehe Seite 11

### VEREDELUNG/FLÄCHE

<b>Kappe</b>	<b>1</b> Kappendruck digital	Ø 7,5 mm
<b>Clip</b>	<b>2</b> Lasergravur	45 x 6 mm
<b>Schaft</b>	<b>3</b> Siebdruck	39 x 20 mm
	<b>4</b> Siebdruck	65 x 13 mm
	<b>5</b> Schaftdruck digital	80 x 7 mm
	<b>6</b> Schaftdruck 360° HD Druck 360°	60 x 30 mm 68 x 33 mm

# LIBERTY

## Soft Touch



### FARBEN

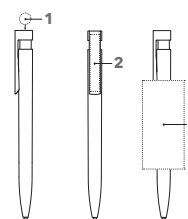

### ART. NR. 2015

#### Druckkugelschreiber

Samtige Gehäuseoberfläche, transparentes Zwischenstück, transparenter Clip, senator® magic flow G2 Mine (1,0 mm), Schreibfarbe: Blau oder Schwarz

#### SERVICES

**Mix & Match:** siehe Seite 8

**PMS Service:** ab 20.000 Stück, siehe Seite 11

### VEREDELUNG/FLÄCHE

<b>Kappe</b>	<b>1</b> Kappendruck digital	Ø 9,5 mm
<b>Clip</b>	<b>2</b> Siebdruck	40 x 6 mm
	Clipdruck digital	35 x 7 mm
<b>Schaft</b>	<b>3</b> Schaftdruck 360°	60 x 30 mm

# LIBERTY Soft Touch MC



## FARBEN

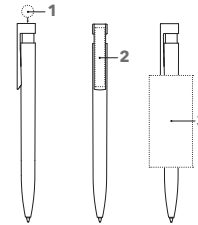

## ART. NR. 2942

### Druckkugelschreiber

Samtig matte Gehäuseoberfläche, transparentes Zwischenstück und Cliphalterung, Metallclip, senator® magic flow G2 Mine (1,0 mm), Schreibfarbe: Blau oder Schwarz

### SERVICES

**Mix & Match:** siehe Seite 8

**PMS Service:** ab 20.000 Stück, siehe Seite 11

## VEREDELUNG/FLÄCHE

<b>Kappe</b>	<b>1</b>	Kappendruck digital	Ø 7,5 mm
<b>Clip</b>	<b>2</b>	Lasergravur	45 x 6 mm
<b>Schaft</b>	<b>3</b>	Schaftdruck 360°	60 x 30 mm

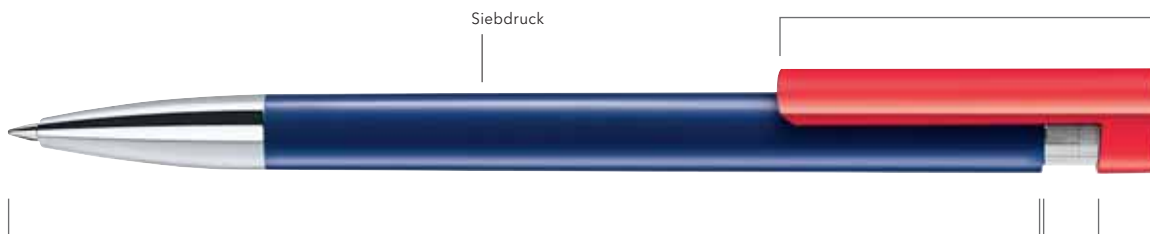

### Schaft

Polished	25	Liberty-Farben
Polished weiß mit Softgriff	10	Basic-Farben
Polished mit metallisierter Spitze	15	Standard-Farben
Clear	25	Liberty-Farben
Clear mit Softgriff	10	Basic-Farben
Clear mit metallisierter Spitze	15	Standard-Farben
Soft Touch	25	Liberty-Farben

### Zwischenstück

Polished	25	Liberty-Farben
Clear	25	Liberty-Farben

### Clip

Polished	25	Liberty-Farben
Clear	25	Liberty-Farben
Metall mit Clear	15	Standard-Farben

## ART. NR. 2918 / 2829

### Druckkugelschreiber

Freie Kombinationsmöglichkeit der verschiedenen Bauteile, Farben und Oberflächen, senator® magic flow G2 Mine (1,0 mm), Schreibfarbe: Blau oder Schwarz

### 2918:

Schaft polished oder clear, metallisierte Spitze, Softgriff und Metallclip optional

### 2829:

Schaft soft touch, Metallclip optional

## SERVICES

**Mix & Match:** siehe Seite 8

**PMS Service:** ab 20.000 Stück, siehe Seite 11

## VEREDELUNG/FLÄCHE

Siehe alle Liberty Modelle, aus denen Sie die Teile zusammensetzen oder kontaktieren Sie uns.

# LIBERTY Clip4U

**Clip**  
ab 1.000 St.: Matt Weiß  
ab 5.000 St.:  
Matt 25 Liberty-Farben  
Frosted 25 Liberty-Farben



Digitaldruck



**Schaft**

Polished 25 Liberty-Farben  
Polished weiß mit Softgriff 10 Basic-Farben  
Polished mit metallisierter Spitze 15 Standard-Farben  
Clear 25 Liberty-Farben  
Clear mit Softgriff 10 Basic-Farben  
Clear mit metallisierter Spitze 15 Standard-Farben  
Soft Touch 25 Liberty-Farben

**Zwischenstück**

Polished 25 Liberty-Farben  
Clear 25 Liberty-Farben

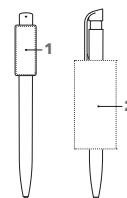

**ART. NR. 3220 / 3221**

**Druckkugelschreiber**

Gestalten Sie Ihre eigene Clipform oder wählen Sie aus vorhandenen Clipformen Ihren Favoriten. Die Bauteile lassen sich in Oberfläche und Farbe individuell miteinander kombinieren.

senator® magic flow G2 Mine (1,0 mm), Schreibfarbe: Blau oder Schwarz

**3220:**

Schaft polished oder clear, metallisierte Spitze und Softgriff optional

**3221:**

Schaft soft touch

**SERVICES**

**Mix & Match:** siehe Seite 8

**PMS Service:** ab 20.000 Stück, siehe Seite 11

**Zusätzliche Minioption:**

senator® magic flow Mine G2 (1,4 mm), siehe Seite 110

**VEREDELUNG / FLÄCHE**

<b>Clip</b>	<b>1</b> Clipdruck digital	max 40,5 x 16 mm (je nach Clipform)
<b>Schaft</b>	<b>2</b> Schaftdruck 360° HD Schaftdruck 360° auf weißem Schaft	60 x 30 mm 70 x 33 mm



**CLIP 4U**

Der Clip lässt sich ganz frei in seiner Form gestalten. Kontaktieren Sie uns und lassen Sie sich beraten.



**STANDARD-CLIPFORMEN OHNE WERKZEUGKOSTEN**

Beispiele für Standard-Clipformen, die Sie ohne Werkzeugkosten nutzen können:

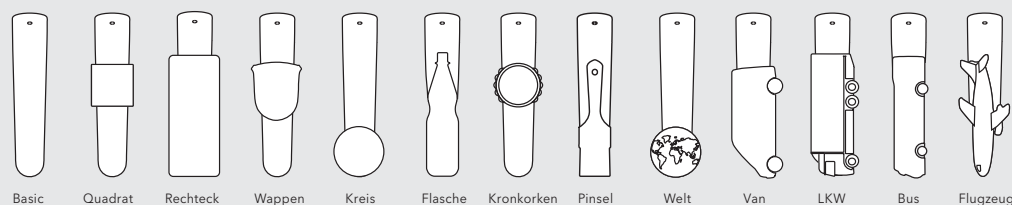

# CHALLENGER Clear

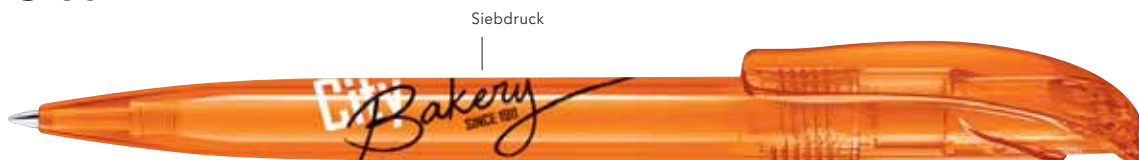

## FARBEN

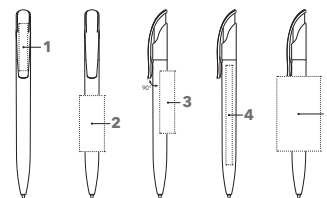

## ART. NR. 2192

### Druckkugelschreiber

Glänzend transparente Gehäuseoberfläche, senator® magic flow G2 Mine (1,0 mm), Schreibfarbe: Blau oder Schwarz

### SERVICES

**Mix & Match:** siehe Seite 8

**5.000 in 5:** siehe Seite 9

**PMS Service:** ab 20.000 Stück, siehe Seite 11

## VEREDELUNG/FLÄCHE

<b>Clip</b>	<b>1</b> Tampondruck	35 x 7 mm
		oder 40 x 5 mm
<b>Schaft</b>	<b>2</b> Siebdruck	45 x 20 mm
	<b>3</b> Siebdruck	50 x 12 mm
	<b>4</b> Schaftdruck digital	80 x 7 mm
	<b>5</b> Schaftdruck 360°	60 x 35 mm
		Clipdruck digital

# CHALLENGER Clear MT



## FARBEN

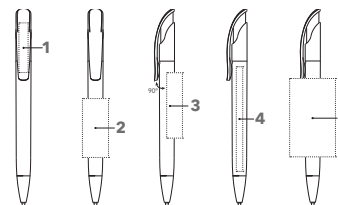

## ART. NR. 2925

### Druckkugelschreiber

Glänzend transparente Gehäuseoberfläche, glänzende Metallspitze, senator® magic flow G2 Mine (1,0 mm), Schreibfarbe: Blau oder Schwarz

### SERVICES

**Mix & Match:** siehe Seite 8

**PMS Service:** ab 20.000 Stück, siehe Seite 11

## VEREDELUNG/FLÄCHE

<b>Clip</b>	<b>1</b> Tampondruck	35 x 7 mm
		oder 40 x 5 mm
<b>Schaft</b>	<b>2</b> Siebdruck	45 x 20 mm
	<b>3</b> Siebdruck	50 x 12 mm
	<b>4</b> Schaftdruck digital	80 x 7 mm
	<b>5</b> Schaftdruck 360°	60 x 35 mm
		Clipdruck digital

# CHALLENGER

## Clear SG



### FARBEN

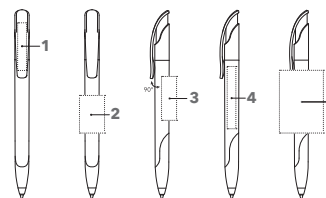

### ART. NR. 2597

#### Druckkugelschreiber

Glänzend transparente Gehäuseoberfläche, farbige Softgriffzone passend zum Schaft, senator® magic flow G2 Mine (1,0 mm), Schreibfarbe: Blau oder Schwarz

#### SERVICES

**Mix & Match:** siehe Seite 8

**5.000 in 5:** siehe Seite 9

**PMS Service:** ab 20.000 Stück, siehe Seite 11

### VEREDELUNG / FLÄCHE

<b>Clip</b>	<b>1</b> Tampondruck	35 x 7 mm oder 40 x 5 mm
	Clipdruck digital	35 x 7 mm
<b>Schaft</b>	<b>2</b> Siebdruck	30 x 20 mm oder 45 x 10 mm
	<b>3</b> Siebdruck	35 x 12 mm
	<b>4</b> Schaftdruck digital	60 x 7 mm
	<b>5</b> Schaftdruck 360°	50 x 35 mm

# CHALLENGER

## Frosted



### FARBEN

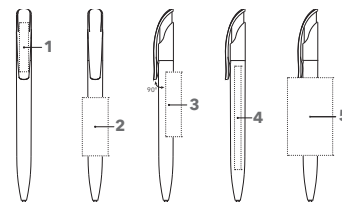

### ART. NR. 2418

#### Druckkugelschreiber

Gefrostete Gehäuseoberfläche, senator® magic flow G2 Mine (1,0 mm), Schreibfarbe: Blau oder Schwarz

#### SERVICES

**Mix & Match:** siehe Seite 8

**5.000 in 5:** siehe Seite 9

**Pen Express:** siehe Seite 9

**PMS Service:** ab 20.000 Stück, siehe Seite 11

### VEREDELUNG / FLÄCHE

<b>Clip</b>	<b>1</b> Tampondruck	35 x 7 mm oder 40 x 5 mm
	Clipdruck digital	35 x 7 mm
<b>Schaft</b>	<b>2</b> Siebdruck	45 x 20 mm
	<b>3</b> Siebdruck	50 x 12 mm
	<b>4</b> Schaftdruck digital	80 x 7 mm
	<b>5</b> Schaftdruck 360°	60 x 35 mm



# CHALLENGER Polished

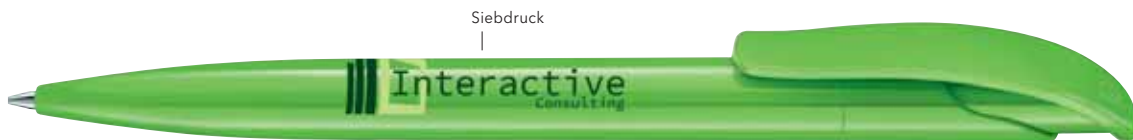

## FARBEN

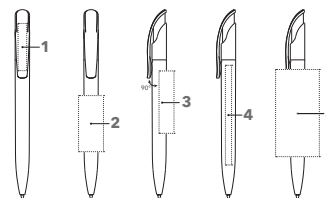

## ART. NR. 2416

### Druckkugelschreiber

Poliert opake Gehäuseoberfläche,  
senator® magic flow G2 Mine (1,0 mm),  
Schreibfarbe: Blau oder Schwarz

### SERVICES

**Mix & Match:** siehe Seite 8

**5.000 in 5:** siehe Seite 9

**Pen Express:** siehe Seite 9

**PMS Service:** ab 20.000 Stück, siehe Seite 11

## VEREDELUNG/FLÄCHE

Clip	1 Tampondruck	35 x 7 mm oder 40 x 5 mm
	Clipdruck digital	35 x 7 mm
Schaft	2 Siebdruck	45 x 20 mm
	3 Siebdruck	50 x 12 mm
	4 Schaftdruck digital	80 x 7 mm
	5 HD Druck 360° auf weißem Schaft	70 x 35 mm
	Schaftdruck 360°	60 x 35 mm

# CHALLENGER Polished MT



## FARBEN

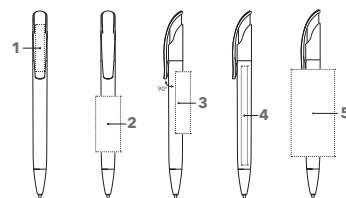

## ART. NR. 2926

### Druckkugelschreiber

Poliert opake Gehäuseoberfläche,  
glänzende Metallspitze,  
senator® magic flow G2 Mine (1,0 mm),  
Schreibfarbe: Blau oder Schwarz

### SERVICES

**Mix & Match:** siehe Seite 8

**PMS Service:** ab 20.000 Stück, siehe Seite 11

## VEREDELUNG/FLÄCHE

Clip	1 Tampondruck	35 x 7 mm oder 40 x 5 mm
	Clipdruck digital	35 x 7 mm
Schaft	2 Siebdruck	45 x 20 mm
	3 Siebdruck	50 x 12 mm
	4 Schaftdruck digital	80 x 7 mm
	5 HD Druck 360° auf weißem Schaft	70 x 35 mm
	Schaftdruck 360°	60 x 35 mm

# CHALLENGER Polished Basic



## FARBEN

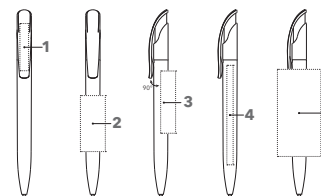

## ART. NR. 2957

### Druckkugelschreiber

Poliert opake Gehäuseoberfläche,  
weißer Schaft, farbiger Clip,  
senator® magic flow G2 Mine (1,0 mm),  
Schreibfarbe: Blau oder Schwarz

### SERVICES

**Mix & Match:** siehe Seite 8

**5.000 in 5:** siehe Seite 9

**Pen Express:** siehe Seite 9

**PMS Service:** ab 20.000 Stück, siehe Seite 11

## VEREDELUNG / FLÄCHE

<b>Clip</b>	<b>1</b> Tampondruck	35 x 7 mm oder 40 x 5 mm
	Clipdruck digital	35 x 7 mm
<b>Schaft</b>	<b>2</b> Siebdruck	45 x 20 mm
	<b>3</b> Siebdruck	50 x 12 mm
	<b>4</b> Schaftdruck digital	80 x 7 mm
	<b>5</b> Schaftdruck 360°	60 x 35 mm
	HD Druck 360°	70 x 35 mm

# CHALLENGER Polished Basic SG

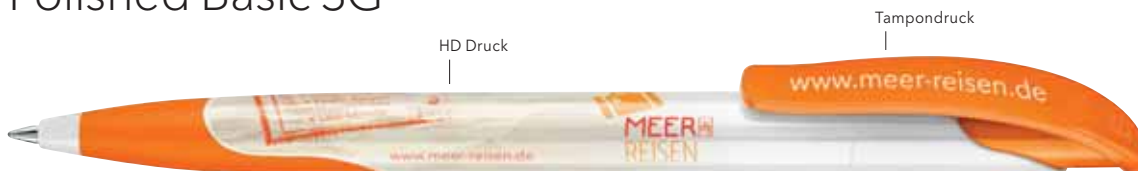

## FARBEN

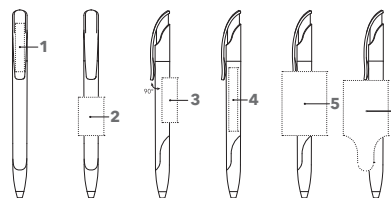
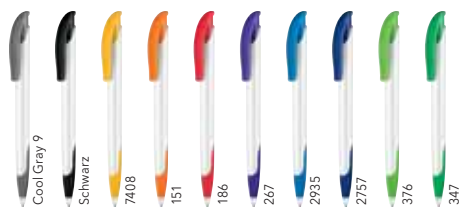

## ART. NR. 2958

### Druckkugelschreiber

Poliert opake Gehäuseoberfläche,  
weißer Schaft, Clip und Softgriffzone farbig,  
senator® magic flow G2 Mine (1,0 mm),  
Schreibfarbe: Blau oder Schwarz

### SERVICES

**Mix & Match:** siehe Seite 8

**PMS Service:** ab 20.000 Stück, siehe Seite 11

## VEREDELUNG / FLÄCHE

<b>Clip</b>	<b>1</b> Tampondruck	35 x 7 mm oder 40 x 5 mm
	Clipdruck digital	35 x 7 mm
<b>Schaft</b>	<b>2</b> Siebdruck	30 x 20 mm oder 45 x 10 mm
	<b>3</b> Siebdruck	35 x 12 mm
	<b>4</b> Schaftdruck digital	60 x 7 mm
	<b>5</b> HD Druck 360°	60 x 35 mm
	<b>6</b> Schaftdruck 360°	50 x 35 mm

# CHALLENGER

## Soft Touch

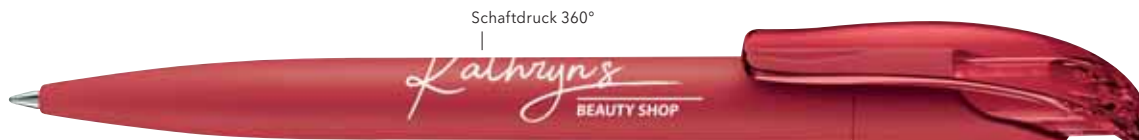

### FARBEN

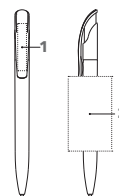

### ART. NR. 2737

#### Druckkugelschreiber

Samtige Gehäuseoberfläche, transparenter Clip, senator® magic flow G2 Mine (1,0 mm), Schreibfarbe: Blau oder Schwarz

#### SERVICES

**PMS Service:** ab 20.000 Stück, siehe Seite 11

### VEREDELUNG / FLÄCHE

<b>Clip</b>	<b>1</b>	Tampondruck	35 x 7 mm oder 40 x 5 mm
		Clipdruck digital	35 x 7 mm
<b>Schaft</b>	<b>2</b>	Schaftdruck 360°	60 x 35 mm

# CHALLENGER

## Mix & Match



#### Schaft

Polished	15	Standardfarben
Polished weiß mit Softgriff	10	Basic-Farben
Polished mit Metallspitze	2	Schwarz, Weiß
Clear	15	Standard-Farben
Clear mit Softgriff	14	Standard-Farben
Clear mit Metallspitze	15	Standard-Farben
Frosted	15	Standard-Farben

#### Oberteil

Polished	15	Standardfarben
Clear	15	Standardfarben
Frosted	15	Standardfarben

#### Clip

Polished	15	Standardfarben
Clear	15	Standardfarben
Frosted	15	Standardfarben

### ART. NR. 2927

#### Druckkugelschreiber

Freie Kombinationsmöglichkeit der verschiedenen Bauteile, Farben und Oberflächen ganz nach Ihren Vorstellungen. senator® magic flow G2 Mine (1,0 mm), Schreibfarbe: Blau oder Schwarz

#### SERVICES

**Mix & Match:** siehe Seite 8

**PMS Service:** ab 20.000 Stück, siehe Seite 11

#### Zusätzliche Minenoption:

senator® magic flow G2 Mine (1,4 mm), siehe Seite 102

### VEREDELUNG / FLÄCHE

Siehe alle Challenger Modelle, aus denen Sie die Teile zusammensetzen oder kontaktieren Sie uns.

# SUPER HIT Clear



## FARBEN

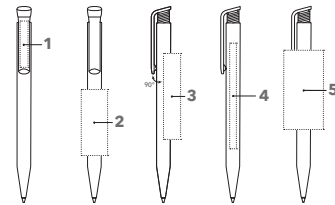

## ART. NR. 2756

### Druckkugelschreiber

Glänzend transparente Gehäuseoberfläche, poliert opaker Clipdrücker, senator® magic flow X20 Mine (1,0 mm), Schreibfarbe: Blau oder Schwarz

### SERVICES

**Mix & Match:** siehe Seite 8

**5.000 in 5:** siehe Seite 9

**PMS Service:** ab 20.000 Stück, siehe Seite 11

## VEREDELUNG/FLÄCHE

<b>Clip</b>	<b>1</b> Siebdruck	35 x 6 mm
	Clipdruck digital	35 x 7 mm
<b>Schaft</b>	<b>2</b> Siebdruck	50 x 20 mm
	<b>3</b> Siebdruck	65 x 13 mm
	<b>4</b> Schaftdruck digital	80 x 7 mm
	<b>5</b> Schaftdruck 360°	60 x 30 mm

# SUPER HIT Clear SG

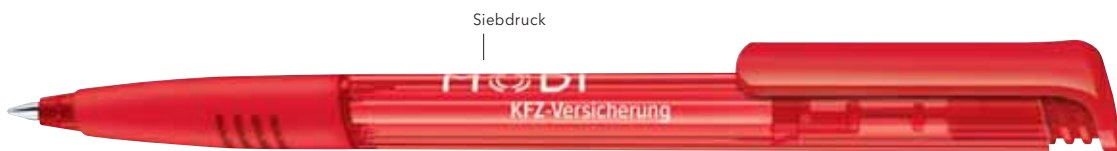

## FARBEN

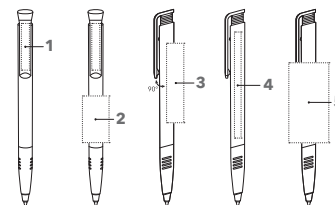

## ART. NR. 2234

### Druckkugelschreiber

Glänzend transparente Gehäuseoberfläche, poliert opaker Clipdrücker, farbige Softgriffzone, senator® magic flow X20 Mine (1,0 mm), Schreibfarbe: Blau oder Schwarz

### SERVICES

**Mix & Match:** siehe Seite 8

**5.000 in 5:** siehe Seite 9

**PMS Service:** ab 20.000 Stück, siehe Seite 11

## VEREDELUNG/FLÄCHE

<b>Clip</b>	<b>1</b> Siebdruck	35 x 6 mm
	Clipdruck digital	35 x 7 mm
<b>Schaft</b>	<b>2</b> Siebdruck	35 x 20 mm
	<b>3</b> Siebdruck	60 x 12 mm
	<b>4</b> Schaftdruck digital	80 x 7 mm
	<b>5</b> Schaftdruck 360°	60 x 30 mm

# SUPER HIT Frosted



## FARBEN

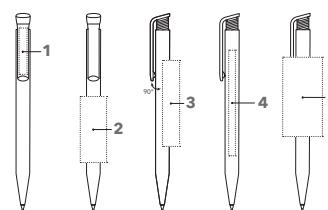

## ART. NR. 2244

### Druckkugelschreiber

Gefrostete Gehäuseoberfläche, poliert opaker Clipdrücker, senator® magic flow X20 Mine (1,0 mm), Schreibfarbe: Blau oder Schwarz

### SERVICES

**Mix & Match:** siehe Seite 8

**5.000 in 5:** siehe Seite 9

**Pen Express:** siehe Seite 9

**PMS Service:** ab 20.000 Stück, siehe Seite 11

## VEREDELUNG/FLÄCHE

<b>Clip</b>	1 Siebdruck	35 x 6 mm
	Clipdruck digital	35 x 7 mm
<b>Schaft</b>	2 Siebdruck	50 x 20 mm
	3 Siebdruck	65 x 13 mm
	4 Schaftdruck digital	80 x 7 mm
	5 Schaftdruck 360°	60 x 30 mm

# SUPER HIT Matt



## FARBEN

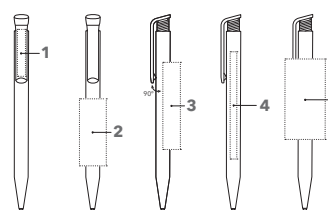

## ART. NR. 2904

### Druckkugelschreiber

Matte Gehäuseoberfläche, poliert opaker Clipdrücker, senator® magic flow X20 Mine (1,0 mm), Schreibfarbe: Blau oder Schwarz

### SERVICES

**Mix & Match:** siehe Seite 8

**5.000 in 5:** siehe Seite 9

**PMS Service:** ab 20.000 Stück, siehe Seite 11

## VEREDELUNG/FLÄCHE

<b>Clip</b>	1 Siebdruck	35 x 6 mm
	Clipdruck digital	35 x 7 mm
<b>Schaft</b>	2 Siebdruck	50 x 20 mm
	3 Siebdruck	65 x 13 mm
	4 Schaftdruck digital	80 x 7 mm
	5 Schaftdruck 360°	60 x 30 mm

# SUPER HIT Polished



## FARBEN

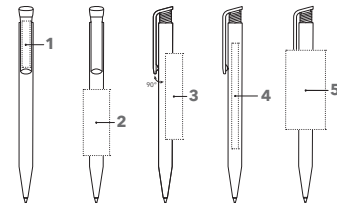

## ART. NR. 2883

### Druckkugelschreiber

Poliert opake Gehäuseoberfläche,  
poliert opaker Clipdrücker,  
senator® magic flow X20 Mine (1,0 mm),  
Schreibfarbe: Blau oder Schwarz

### SERVICES

**Mix & Match:** siehe Seite 8

**5.000 in 5:** siehe Seite 9

**Pen Express:** siehe Seite 9

**PMS Service:** ab 20.000 Stück, siehe Seite 11

## VEREDELUNG/FLÄCHE

<b>Clip</b>	1 Siebdruck	35 x 6 mm
	Clipdruck digital	35 x 7 mm
<b>Schaft</b>	2 Siebdruck	50 x 20 mm
	3 Siebdruck	65 x 13 mm
	4 Schaftdruck digital	80 x 7 mm
	5 Schaftdruck 360°	60 x 30 mm
	HD Druck 360° auf weißem Schaft	70 x 33 mm

# SUPER HIT Polished Basic



## FARBEN

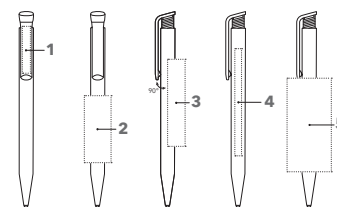
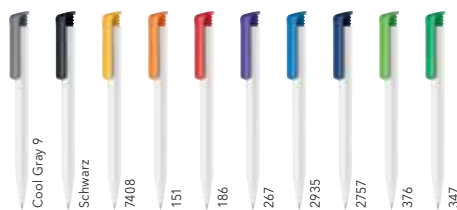

## ART. NR. 2955

### Druckkugelschreiber

Poliert opake Gehäuseoberfläche, weißer  
Schaft, farbiger Clip,  
senator® magic flow X20 Mine (1,0 mm),  
Schreibfarbe: Blau oder Schwarz

### SERVICES

**Mix & Match:** siehe Seite 8

**5.000 in 5:** siehe Seite 9

**Pen Express:** siehe Seite 9

**PMS Service:** ab 20.000 Stück, siehe Seite 11

## VEREDELUNG/FLÄCHE

<b>Clip</b>	1 Siebdruck	35 x 6 mm
	Clipdruck digital	35 x 7 mm
<b>Schaft</b>	2 Siebdruck	50 x 20 mm
	3 Siebdruck	65 x 13 mm
	4 Schaftdruck digital	80 x 7 mm
	5 Schaftdruck 360°	60 x 30 mm
	HD Druck 360°	70 x 33 mm

# SUPER HIT Polished Basic SG



## FARBEN

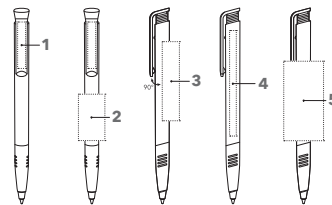
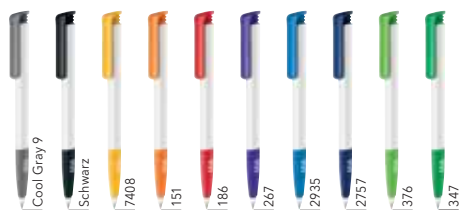

## ART. NR. 2956

### Druckkugelschreiber

Poliert opake Gehäuseoberfläche, weißer Schaft, farbiger Clip und farbige Softgriffzone, senator® magic flow X20 Mine (1,0 mm), Schreibfarbe: Blau oder Schwarz

### SERVICES

**Mix & Match:** siehe Seite 8

**PMS Service:** ab 20.000 Stück, siehe Seite 11

## VEREDELUNG/FLÄCHE

<b>Clip</b>	1 Siebdruck	35 x 6 mm
	Clipdruck digital	35 x 7 mm
<b>Schaft</b>	2 Siebdruck	35 x 20 mm
	3 Siebdruck	60 x 12 mm
	4 Schaftdruck digital	80 x 7 mm
	5 Schaftdruck 360°	60 x 30 mm

# SUPER HIT Recycled



## FARBEN

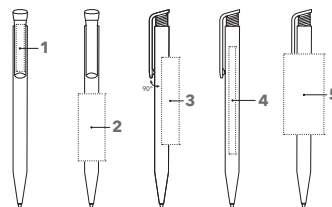

## ART. NR. 2850

### Druckkugelschreiber

Poliert opake Gehäuseoberfläche, schwarzer Schaft aus 95% Recycling-Material, farbiger Clip, senator® magic flow X20 Mine (1,0 mm), Schreibfarbe: Blau oder Schwarz

### SERVICES

**PMS Service:** ab 20.000 Stück, siehe Seite 11

## VEREDELUNG/FLÄCHE

<b>Clip</b>	1 Siebdruck	35 x 6 mm
	Clipdruck digital	35 x 7 mm
<b>Schaft</b>	2 Siebdruck	50 x 20 mm
	3 Siebdruck	65 x 13 mm
	4 Schaftdruck digital	80 x 7 mm
	5 Schaftdruck 360°	60 x 30 mm

# SUPER HIT Mix & Match



## Schaft

Polished  
Polished weiß mit Softgriff  
Matt  
Clear  
Clear mit Softgriff  
Frosted



15 Standard-Farben  
10 Basic-Farben  
15 Standard-Farben  
15 Standard-Farben  
14 Standard-Farben  
15 Standard-Farben

## Clip

Polished 15 Standard-Farben



## ART. NR. 2773

### Druckkugelschreiber

Freie Kombinationsmöglichkeit der verschiedenen Bauteile, Farben und Oberflächen ganz nach Ihren Vorstellungen, senator® magic flow X20 Mine (1,0 mm), Schreibfarbe: Blau oder Schwarz

### SERVICES

**Mix & Match:** siehe Seite 8

**PMS Service:** ab 20.000 Stück, siehe Seite 11

## VEREDELUNG / FLÄCHE

Siehe alle Super Hit Modelle, aus denen Sie die Teile zusammenstellen oder kontaktieren Sie uns.

# DART Clear



## FARBEN

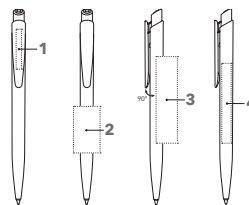
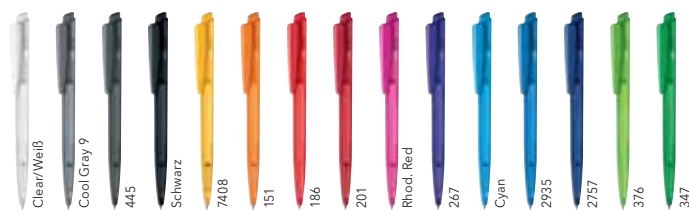

## ART. NR. 2602

### Druckkugelschreiber

Glänzend transparente Gehäuseoberfläche, Clipdrücker poliert opak, senator® magic flow X20 Mine (1,0 mm), Schreibfarbe: Blau oder Schwarz

### SERVICES

**5.000 in 5:** siehe Seite 9

**PMS Service:** ab 20.000 Stück, siehe Seite 11

## VEREDELUNG / FLÄCHE

Clip	1 Siebdruck	30 x 4 mm oder 25 x 5 mm oder 20 x 6 mm
	Clipdruck digital	33 x 4 mm oder 28 x 5 mm oder 23 x 6 mm
Schaft	2 Siebdruck	35 x 20 mm
	3 Siebdruck	65 x 12 mm
	4 Schaftdruck digital	60 x 7 mm



# DART Polished



## FARBEN

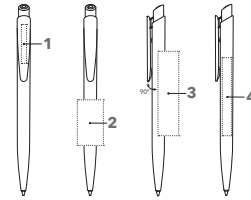
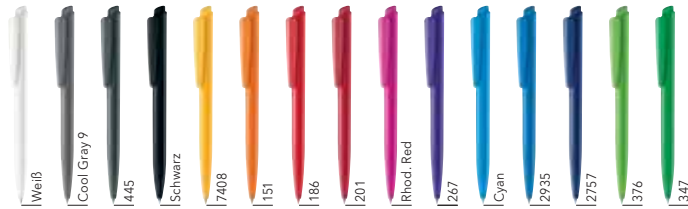

### ART. NR. 2600

#### Druckkugelschreiber

Poliert opake Gehäuseoberfläche, senator® magic flow X20 Mine (1,0 mm), Schreibfarbe: Blau oder Schwarz

#### SERVICES

**5.000 in 5:** siehe Seite 9

**PMS Service:** ab 20.000 Stück, siehe Seite 11

### VEREDELUNG/FLÄCHE

<b>Clip</b>	<b>1</b> Siebdruck	30 x 4 mm
		oder 25 x 5 mm
		oder 20 x 6 mm
	Clipdruck digital	33 x 4 mm
		oder 28 x 5 mm
		oder 23 x 6 mm
<b>Schaft</b>	<b>2</b> Siebdruck	35 x 20 mm
		<b>3</b> Siebdruck
		65 x 12 mm
	<b>4</b> Schaftdruck digital	60 x 7 mm

# DART Polished Basic



## FARBEN

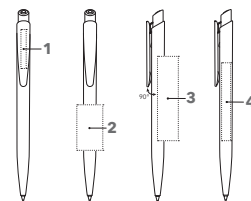
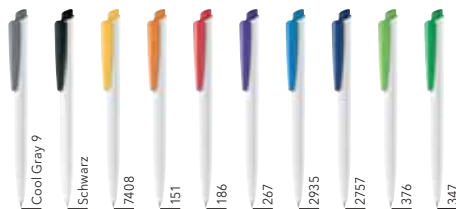

### ART. NR. 2959

#### Druckkugelschreiber

Poliert opake Gehäuseoberfläche, weißer Schaft, farbiger Clipdrücker, senator® magic flow X20 Mine (1,0 mm), Schreibfarbe: Blau oder Schwarz

#### SERVICES

**5.000 in 5:** siehe Seite 9

**PMS Service:** ab 20.000 Stück, siehe Seite 11

### VEREDELUNG/FLÄCHE

<b>Clip</b>	<b>1</b> Siebdruck	30 x 4 mm
		oder 25 x 5 mm
		oder 20 x 6 mm
	Clipdruck digital	33 x 4 mm
		oder 28 x 5 mm
		oder 23 x 6 mm
<b>Schaft</b>	<b>2</b> Siebdruck	35 x 20 mm
		<b>3</b> Siebdruck
		65 x 12 mm
	<b>4</b> Schaftdruck digital	60 x 7 mm

# POINT Polished

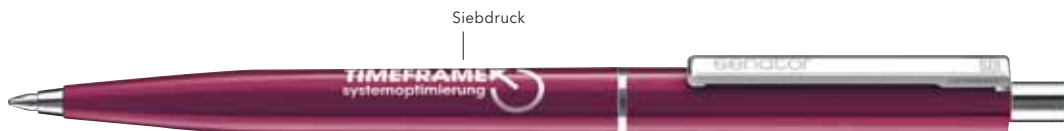

## FARBEN

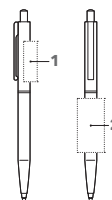

### ART. NR. 3217

#### Druckkugelschreiber

Poliert opake Gehäuseoberfläche, Metallbeschlagteile, Kunststoffdekorpunkt im Drücker, senator® magic flow X20 Mine (1,0 mm), Schreibfarbe: Blau oder Schwarz

#### SERVICES

**PMS Service:** ab 20.000 Stück, siehe Seite 11

### VEREDELUNG / FLÄCHE

<b>Oberteil</b>	<b>1</b>	Siebdruck	30 x 10 mm
<b>Schaft</b>	<b>2</b>	Siebdruck	40 x 20 mm

# POINT Metal



## FARBEN

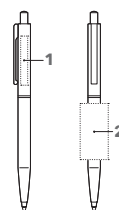

### ART. NR. 2866

#### Druckkugelschreiber

Poliert opake Gehäuseoberfläche, Metalloberteil, Metallbeschlagteile, Kunststoffdekorpunkt im Drücker, senator® Metallmine, G2 (1,0 mm) Schreibfarbe: Blau

#### SERVICES

**PMS Service:** ab 30.000 Stück, siehe Seite 11

### VEREDELUNG / FLÄCHE

<b>Oberteil</b>	<b>1</b>	Laserggravur	35 x 5 mm
<b>Schaft</b>	<b>2</b>	Siebdruck	40 x 20 mm

# HATTRIX Clear SG

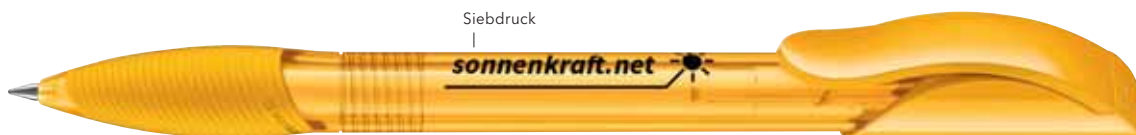

## FARBEN

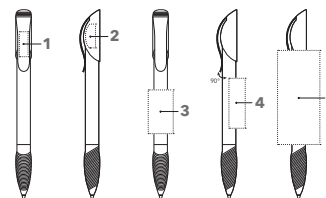

## ART. NR. 2339

### Druckkugelschreiber

Glänzend transparente Gehäuseoberfläche, poliert opakes Oberteil und Clip, farbige Softgriffzone passend zum Schaft, senator® magic flow G2 Mine (1,0 mm), Schreibfarbe: Blau oder Schwarz

### SERVICES

**PMS Service:** ab 20.000 Stück, siehe Seite 11

## VEREDELUNG/FLÄCHE

<b>Clip</b>	1 Tampondruck	20 x 7 mm
<b>Oberteil</b>	2 Tampondruck	10 x 7 mm oder 19 x 4 mm
		1 Farbe
<b>Schaft</b>	3 Siebdruck	35 x 20 mm
	4 Siebdruck	40 x 13 mm
	5 Schaftdruck 360°	75 x 33,9 mm

# HATTRIX Clear SG MC

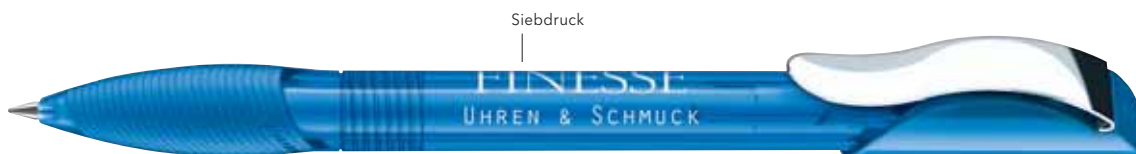

## FARBEN

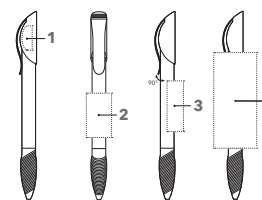

## ART. NR. 2419

### Druckkugelschreiber

Glänzend transparente Gehäuseoberfläche, poliert opakes Oberteil, farbige Softgriffzone passend zum Schaft, Metallclip, senator® magic flow G2 Mine (1,0 mm), Schreibfarbe: Blau oder Schwarz

### SERVICES

**PMS Service:** ab 20.000 Stück, siehe Seite 11

## VEREDELUNG/FLÄCHE

<b>Oberteil</b>	1 Tampondruck	10 x 7 mm oder 19 x 4 mm
		1 Farbe
<b>Schaft</b>	2 Siebdruck	35 x 20 mm
	3 Siebdruck	40 x 13 mm
	4 Schaftdruck 360°	75 x 33,9 mm

# HATTRIX Polished Basic SG



## FARBEN

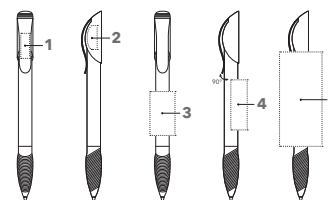

## ART. NR. 3200

### Druckkugelschreiber

Poliert opake Gehäuseoberfläche, weißer Schaft, farbiger Clip und farbige Softgriffzone, senator® magic flow G2 Mine (1,0 mm), Schreibfarbe: Blau oder Schwarz

### SERVICES

**PMS Service:** ab 20.000 Stück, siehe Seite 11

## VEREDELUNG / FLÄCHE

<b>Clip</b>	1 Tampondruck	20 x 7 mm
<b>Oberteil</b>	2 Tampondruck	10 x 7 mm oder 19 x 4 mm
		1 Farbe
<b>Schaft</b>	3 Siebdruck	35 x 20 mm
	4 Siebdruck	40 x 13 mm
	5 Schaftdruck 360°	75 x 33,9 mm

# HATTRIX Polished Basic SG MC



## FARBEN

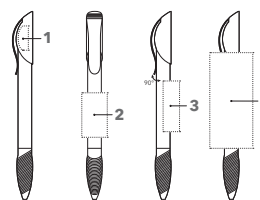

## ART. NR. 3201

### Druckkugelschreiber

Poliert opake Gehäuseoberfläche, weißer Schaft, Metallclip, farbige Softgriffzone und farbiges Oberteil, senator® magic flow G2 Mine (1,0 mm), Schreibfarbe: Blau oder Schwarz

### SERVICES

**PMS Service:** ab 20.000 Stück, siehe Seite 11

## VEREDELUNG / FLÄCHE

<b>Oberteil</b>	1 Tampondruck	10 x 7 mm oder 19 x 4 mm
		1 Farbe
<b>Schaft</b>	2 Siebdruck	35 x 20 mm
	3 Siebdruck	40 x 13 mm
	4 Schaftdruck 360°	75 x 33,9 mm

# BIG PEN

## Polished Basic



HD Druck



### FARBEN

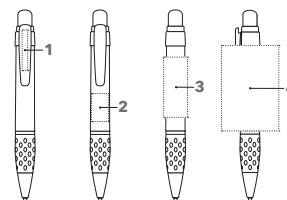

### ART. NR. 2994

#### Druckkugelschreiber

Poliert opake Gehäuseoberfläche, Schaft weiß, Softgriffzone, Clip und Drücker farbig, X20 Jumbo Mine, Schreibfarbe: Blau oder Schwarz

#### SERVICES

**Mix & Match:** siehe Seite 8

**PMS Service:** ab 30.000 Stück, siehe Seite 11

### VEREDELUNG/FLÄCHE

<b>Clip</b>	<b>1</b> Siebdruck	29 x 4 mm
<b>Schaft</b>	<b>2</b> Schaftdruck 360°	20 x 12 mm
	<b>3</b> Siebdruck	43 x 17 mm
	<b>4</b> Schaftdruck 360°	61 x 40,9 mm
	HD Druck 360°	61,6 x 41 mm

# BIG PEN

## Frosted



Schaftdruck 360°

Siebdruck



### FARBEN

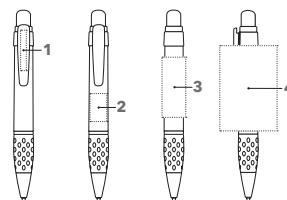

### ART. NR. 1177

#### Druckkugelschreiber

Gefrostete farbige Gehäuseoberfläche, Clip, Spitze mit Softgriffzone und Drücker weiß gefrostet, X20 Jumbo Mine, Schreibfarbe: Blau oder Schwarz

#### SERVICES

**Mix & Match:** siehe Seite 8

**PMS Service:** ab 30.000 Stück, siehe Seite 11

### VEREDELUNG/FLÄCHE

<b>Clip</b>	<b>1</b> Siebdruck	29 x 4 mm
<b>Schaft</b>	<b>2</b> Schaftdruck 360°	20 x 12 mm
	<b>3</b> Siebdruck	43 x 17 mm
	<b>4</b> Schaftdruck 360°	61 x 40,9 mm

# BIG PEN

## Mix & Match



### FARBEN POLISHED



### FARBEN FROSTED

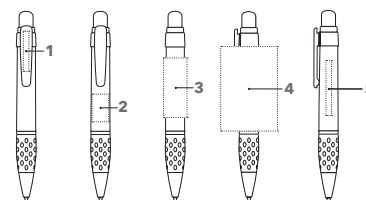

### ART. NR. 2774

#### Druckkugelschreiber

Freie Kombinationsmöglichkeit der verschiedenen Bauteile, Farben und Oberflächen ganz nach Ihren Vorstellungen, X20 Jumbo Mine, Schreibfarbe: Blau oder Schwarz

Hinweis:  
Die Schaftvariante weiß polished ist optional erhältlich mit einem Sichtfenster und Textröllchen.

### SERVICES

**Mix & Match:** siehe Seite 8

**PMS Service:**  
ab 30.000 Stück, siehe Seite 11

### VEREDELUNG / FLÄCHE

Clip	1	Siebdruck	29 x 4 mm
Schaft	2	Schaftdruck 360°	20 x 12 mm
	3	Siebdruck	43 x 17 mm
Schaft	4	HD Druck 360° auf polished weißem Schaft (nicht auf Schaft mit Fenster)	61,6 x 41 mm
		Schaftdruck 360°	61 x 40,9 mm
	5	Siebdruck Textröllchen	6 Zeilen à 38 x 3 mm 1 Farbe

# NEW SPRING Clear MC



## FARBEN



reddot design award

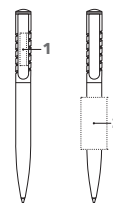

## ART. NR. 2410

### Druckkugelschreiber

Glänzend transparente Gehäuseoberfläche, metallisierte Innenhülse, Metallclip, senator® magic flow G2 Mine (1,0 mm), Schreibfarbe: Blau oder Schwarz

### SERVICES

**PMS Service:** ab 20.000 Stück, siehe Seite 11

## VEREDELUNG/FLÄCHE

<b>Clip</b>	<b>1</b>	Lasergravur	30 x 6 mm
<b>Schaft</b>	<b>2</b>	Siebdruck	40 x 20 mm

# NEW SPRING Clear MB MC



## FARBEN

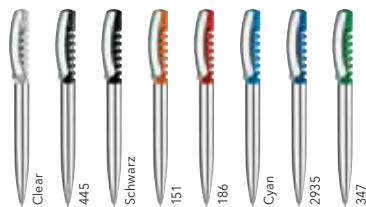

reddot design award

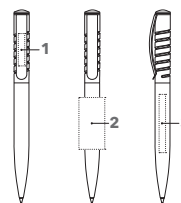

## ART. NR. 2561

### Druckkugelschreiber

Glänzend transparente Gehäuseoberfläche, Metallschaft, metallisierte Innenhülse, Metallclip, senator® magic flow G2 Mine (1,0 mm), Schreibfarbe: Blau oder Schwarz

### SERVICES

**PMS Service:** ab 20.000 Stück, siehe Seite 11

## VEREDELUNG/FLÄCHE

<b>Clip</b>	<b>1</b>	Lasergravur	30 x 6 mm
<b>Schaft</b>	<b>2</b>	Metalldruck	40 x 20 mm
	<b>3</b>	Lasergravur	45 x 5 mm

# NEW SPRING Polished MC



## FARBEN

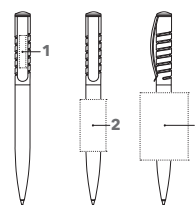

## ART. NR. 2310

### Druckkugelschreiber

Poliert opake Gehäuseoberfläche, metallisierte Innenhülse, Metallclip, senator® magic flow G2 Mine (1,0 mm), Schreibfarbe: Blau oder Schwarz

### SERVICES

**PMS Service:** ab 20.000 Stück, siehe Seite 11

## VEREDELUNG / FLÄCHE

<b>Clip</b>	<b>1</b> Lasergravur	30 x 6 mm
<b>Schaft</b>	<b>2</b> Siebdruck	40 x 20 mm
	<b>3</b> HD Druck 360° auf weißem Schaft	51 x 37 mm

# NEW SPRING Polished MB MC



## FARBEN

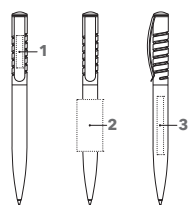

## ART. NR. 2431

### Druckkugelschreiber

Poliert opake Gehäuseoberfläche, Metallschaft, metallisierte Innenhülse, Metallclip, senator® magic flow G2 Mine (1,0 mm), Schreibfarbe: Blau oder Schwarz

### SERVICES

**PMS Service:** ab 20.000 Stück, siehe Seite 11

## VEREDELUNG / FLÄCHE

<b>Clip</b>	<b>1</b> Lasergravur	30 x 6 mm
<b>Schaft</b>	<b>2</b> Metalldruck	40 x 20 mm
	<b>3</b> Lasergravur	45 x 5 mm



# SOFTSPRING Polished

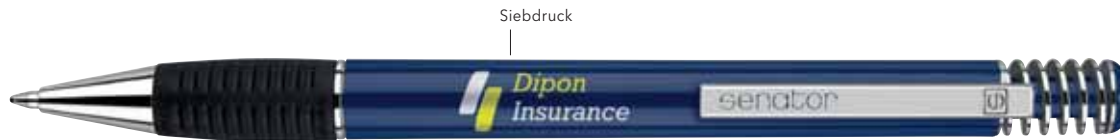

## FARBEN

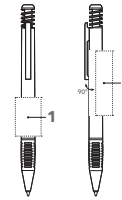
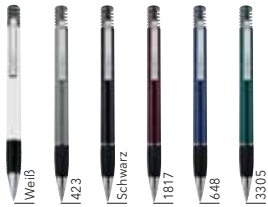

## ART. NR. 2067

### Druckkugelschreiber

Poliert opake Gehäuseoberfläche mit Metallpartikeln (außer Weiß und Schwarz), Spitze und Drückerfeder metallisiert, Softgriffzone schwarz, Metallclip, senator® magic flow G2 Mine (1,0 mm), Schreibfarbe: Blau oder Schwarz

### SERVICES

**PMS Service:** ab 20.000 Stück, siehe Seite 11

## VEREDELUNG/FLÄCHE

Schaft	1	Siebdruck	30 x 20 mm
	2	Siebdruck	50 x 13 mm

# DUO PEN Polished



## FARBEN

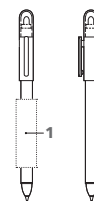

## ART. NR. 2122

### Drehkugelschreiber

Poliert opake Gehäuseoberfläche, Kombination aus Kugelschreiber, schwarz schreibend und Textmarker, gelb

### SERVICES

**PMS Service:** ab 30.000 Stück, siehe Seite 11

## VEREDELUNG/FLÄCHE

Schaft	1	Siebdruck	50 x 15 mm 1 Farbe
--------	---	-----------	-----------------------



## METAL PENS

---

# SCHICKE DESIGNS MIT STARKEM WERBEEFFEKT.

Hochwertige Materialien, erstklassige Verarbeitung und schicke Designs machen die senator® Metallschreibgeräte zu besonders langlebigen und außerordentlich beliebten Werbeatikeln.

# PHENIX Kugelschreiber

**NEW**



## FARBEN



Schwarz

## PASSENDE ETUIS

- ET 150
- ET 154
- ET 156
- ET 157
- ET 160
- ET 169
- ET 190

siehe Seiten 71 - 73

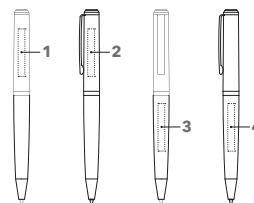

### ART. NR. 3380

#### Drehkugelschreiber

Schaft: Metall, glänzend lackiert,  
Beschlagteile: Metall, gun metal,  
senator® magic flow Metallmine, G2  
Schreibfarbe: Blau

#### VEREDELUNG/FLÄCHE

<b>Kappe</b>	<b>1</b> Metalldruck	40 x 12 mm
	<b>2</b> Lasergravur	35 x 5 mm
<b>Schaft</b>	<b>3</b> Metalldruck	25 x 12 mm
	<b>4</b> Lasergravur	35 x 5 mm

# ARCTIC Kugelschreiber

**NEW**



Lasergravur

## FARBEN



Schwarz

## PASSENDE ETUIS

- ET 150
- ET 154
- ET 156
- ET 157
- ET 160
- ET 190

siehe Seiten 71 - 73



Bei eingefahrener Mine befindet sich die Naht auf der Rückseite und eine Werbeanbringung ist somit in Clipverlängerung sichtbar.

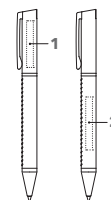

### ART. NR. 3390

#### Drehkugelschreiber

Schaft: Metall, mit Kunstleder umhüllt,  
Beschlagteile: Metall, gun metal glänzend,  
senator® magic flow Metallmine, G2  
Schreibfarbe: Blau

#### VEREDELUNG/FLÄCHE

<b>Kappe</b>	<b>1</b> Lasergravur	35 x 5 mm
	<b>2</b> Lasergravur	40 x 5 mm

# ARVENT GLOSSY Kugelschreiber

**NEW**



**FARBEN**

**PASSENDE ETUIS**



- ET 169
- ET 171
- ET 160
- ET 154
- ET 157
- ET 190

siehe Seiten 71 - 73

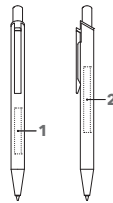

**ART. NR. 3360**

**Druckkugelschreiber**

Schaft: Metall, glänzend lackiert  
 Beschlagteile: Metall, glänzend verchromt  
 senator® magic flow G2 Mine (1,0 mm),  
 Schreibfarbe: Blau

Lieferbar ab 01.07.2020

**VEREDELUNG/FLÄCHE**

Schaft		
1	Metalldruck	35 x 15 mm
	Lasergravur	35 x 5 mm
2	Metalldruck	50 x 15 mm
	Lasergravur	35 x 5 mm

# ARVENT SOFT TOUCH Kugelschreiber



**FARBEN**

**PASSENDE ETUIS**



- ET 169
- ET 171
- ET 160
- ET 154
- ET 157
- ET 190

siehe Seiten 71 - 73

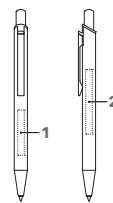

**ART. NR. 3365**

**Druckkugelschreiber**

Schaft: Metall, Softlackierung  
 Beschlagteile: Metall, glänzend verchromt  
 senator® magic flow Mine 1,0 mm, G2  
 Schreibfarbe: Blau

**VEREDELUNG/FLÄCHE**

Schaft		
1	Lasergravur	35 x 5 mm
	Lasergravur	35 x 5 mm

# ATTRACT SOFT TOUCH

## Kugelschreiber / Touch Pad Pen

**NEW**

PRINTED  
IN  
GERMANY

TOUCH  
PAD



Lasergravur

### FARBEN



Schwarz  
Rot  
Blau

### PASSENDE ETUIS

ET 154  
ET 157  
ET 160  
ET 169  
ET 171  
ET 190

siehe Seiten 71 - 73

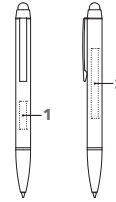

### ART. NR. 3335

#### Drehkugelschreiber mit Touch Pad Funktion

Schaft: Metall, Softlackierung  
Beschlagteile: Metall, schwarz lackiert  
senator® magic flow Metallmine, G2  
Schreibfarbe: Blau

Verfügbar ab 01.07.2020

### VEREDELUNG/FLÄCHE

Schaft	1 Lasergravur	20 x 5 mm
	2 Lasergravur	50 x 5 mm

# ATTRACT STYLUS

## Kugelschreiber / Touch Pad Pen

PRINTED  
IN  
GERMANY

TOUCH  
PAD



Metalldruck

### FARBEN



Weiß  
Schwarz  
Rot  
Blau

### PASSENDE ETUIS

ET 154  
ET 157  
ET 160  
ET 169  
ET 171  
ET 190

siehe Seiten 71 - 73

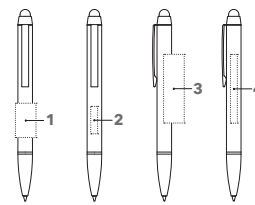

### ART. NR. 3330

#### Drehkugelschreiber mit Touch Pad Funktion

Schaft: Metall, glänzend lackiert  
Beschlagteile: Metall, schwarz lackiert  
senator® magic flow Metallmine, G2  
Schreibfarbe: Blau

### VEREDELUNG/FLÄCHE

Schaft	1 Metalldruck	25 x 15 mm 1 Farbe
	2 Lasergravur <td>20 x 5 mm</td>	20 x 5 mm
	3 Metalldruck <td>50 x 15 mm 1 Farbe</td>	50 x 15 mm 1 Farbe
	4 Lasergravur <td>35 x 5 mm</td>	35 x 5 mm



## POLAR

# COOLER LOOK MADE IN GERMANY.

Dieser in Deutschland hergestellte Metall-Kugelschreiber bietet modernes, geradliniges Design zum unschlagbar attraktiven Preis. Erfolgreich auf ganzer Linie.

## POLAR Kugelschreiber



### FARBEN



### PASSENDE ETUIS

ET 154  
ET 157  
ET 160  
ET 169  
ET 171  
ET 190

siehe Seiten 71-73

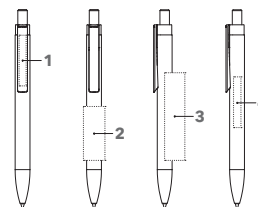

### ART. NR. 3260

#### Druckkugelschreiber

Schaft: Metall, lackiert  
Beschlagteile: Metall, glänzend verchromt  
senator® magic flow Mine 1,0 mm, G2  
Schreibfarbe: Blau

### VEREDELUNG / FLÄCHE

Clip	1	Lasergravur	45 x 6 mm
Schaft	2	Metalldruck	40 x 16 mm
		Lasergravur	60 x 5 mm
	3	Metalldruck	65 x 15 mm
		Lasergravur	45 x 5 mm

# POLAR Mix & Match



## FARBEN



## PASSENDE ETUIS

- ET 154
- ET 157
- ET 160
- ET 169
- ET 171
- ET 190

siehe Seiten 71 - 73

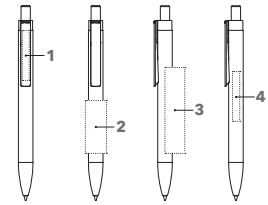

### ART. NR. 3261

#### Druckkugelschreiber

Schaft: Metall, lackiert  
Beschlagteile: Metall, glänzend verchromt  
senator® magic flow Mine 1,0 mm, G2  
Schreibfarbe: Blau oder Schwarz

#### SERVICES

##### PMS Service:

(Cliphalter):  
ab 10.000 Stück siehe Seite 11

##### Zusätzliche Minenoption:

senator® magic flow G2 Mine (1,4 mm),  
siehe Seite 102

### VEREDELUNG / FLÄCHE

<b>Clip</b>	<b>1</b> Lasergravur	45 x 6 mm
<b>Schaft</b>	<b>2</b> Metalldruck	40 x 16 mm
	Lasergravur	60 x 5 mm
	<b>3</b> Metalldruck	65 x 15 mm
	<b>4</b> Lasergravur	45 x 5 mm

# GALANT Kugelschreiber



## FARBEN



## PASSENDE ETUIS

- ET 154
- ET 157
- ET 160
- ET 169
- ET 171
- ET 190

siehe Seiten 71 - 73

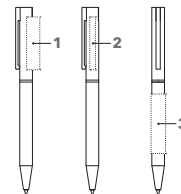

### ART. NR. 3370

#### Drehkugelschreiber

Schaft: Metall, glänzend lackiert  
Beschlagteile: Metall, glänzend verchromt  
senator® magic flow Metallmine, G2  
Schreibfarbe: Blau

### VEREDELUNG / FLÄCHE

<b>Oberteil</b>	<b>1</b> Metalldruck	30 x 10 mm 1 Farbe
	<b>2</b> Lasergravur	40 x 5 mm
<b>Schaft</b>	<b>3</b> Metalldruck	45 x 10 mm 2 Farben
	Lasergravur	50 x 5 mm



# STAR TEC STEEL Kugelschreiber



Metalldruck

## FARBEN



Steel

## PASSENDE ETUIS

ET 150  
ET 154  
ET 156  
ET 157  
ET 160  
ET 169  
ET 190

siehe Seiten 71 - 73

## SET



6341

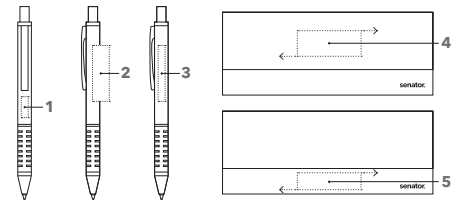

### ART. NR. 2040 / 6341

#### Druckkugelschreiber 2040

Schaft: Metall, gebürstet  
Beschlagteile: Metall, glänzend verchromt  
Softgriffzone: Schwarz  
senator® magic flow Metallmine, G2  
Schreibfarbe: Blau

#### Set 6341

Druckkugelschreiber 2040 + Druckbleistift  
3004 im Etui ET156, schwarz

### VEREDELUNG / FLÄCHE

<b>Schaft</b>	1 Lasergravur	15 x 5 mm
	2 Metalldruck	40 x 12 mm
	3 Lasergravur	40 x 5 mm
<b>Etui</b>	4 Tampondruck Etui	50 x 20 mm 1 Farbe
	5 Tampondruck Etui	50 x 15 mm 1 Farbe

# STAR TEC STEEL Druckbleistift



## FARBEN



Steel

## PASSENDE ETUIS

ET 150  
ET 154  
ET 156  
ET 157  
ET 160  
ET 169  
ET 190

siehe Seiten 71 - 73

## SET



6341

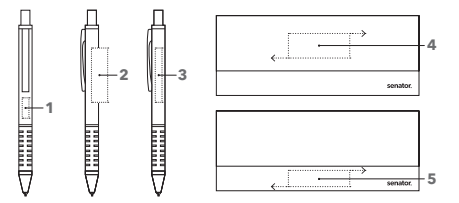

### ART. NR. 3004 / 6341

#### Druckbleistift 3004

Schaft: Metall, gebürstet  
Beschlagteile: Metall, glänzend verchromt  
Softgriffzone: Schwarz  
0,5 mm Hi-Polymer Bleistiftmine

#### Set 6341

Druckkugelschreiber 2040 + Druckbleistift  
3004 im Etui ET156, schwarz

### VEREDELUNG / FLÄCHE

<b>Schaft</b>	1 Lasergravur	15 x 5 mm
	2 Metalldruck	40 x 12 mm
	3 Lasergravur	40 x 5 mm
<b>Etui</b>	4 Tampondruck Etui	50 x 20 mm 1 Farbe
	5 Tampondruck Etui	50 x 15 mm 1 Farbe



# STAR TEC ALU Kugelschreiber



Metalldruck

## FARBEN



## PASSENDE ETUIS

- ET 150
- ET 154
- ET 156
- ET 157
- ET 160
- ET 169
- ET 190

siehe Seiten 71 - 73

## SET



6342

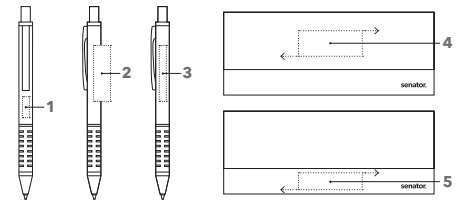

### ART. NR. 2511 / 6342

#### Druckkugelschreiber 2511

Schaft: Metall, lackiert  
 Beschlagteile: Metall, glänzend verchromt  
 Softgriffzone: schwarz  
 senator® magic flow Metallmine, G2  
 Schreibfarbe: Blau

#### Set 6342

Druckkugelschreiber 2511 + Druckbleistift  
 3111 im Etui ET 156, schwarz  
 Nur in anthrazit erhältlich.

### VEREDELUNG / FLÄCHE

<b>Schaft</b>	<b>1</b> Lasergravur	15 x 5 mm
	<b>2</b> Metalldruck	40 x 12 mm
	<b>3</b> Lasergravur	40 x 5 mm
<b>Etui</b>	<b>4</b> Tampondruck Etui	50 x 20 mm 1 Farbe
	<b>5</b> Tampondruck Etui	50 x 15 mm 1 Farbe

# STAR TEC ALU Druckbleistift



Lasergravur

## FARBEN



## PASSENDE ETUIS

- ET 150
- ET 154
- ET 156
- ET 157
- ET 160
- ET 169
- ET 190

siehe Seiten 71 - 73

## SET



6342

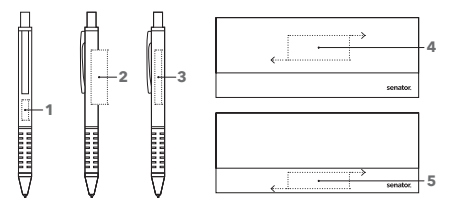

### ART. NR. 3111 / 6342

#### Druckbleistift 3111

Schaft: Metall, lackiert  
 Beschlagteile: Metall, glänzend verchromt  
 Softgriffzone: schwarz  
 0,5 mm Hi-Polymer Bleistiftmine

#### Set 6342

Druckkugelschreiber 2511 + Druckbleistift  
 3111 im Etui ET 156, schwarz

### VEREDELUNG / FLÄCHE

<b>Schaft</b>	<b>1</b> Lasergravur	15 x 5 mm
	<b>2</b> Metalldruck	40 x 12 mm
	<b>3</b> Lasergravur	40 x 5 mm
<b>Etui</b>	<b>4</b> Tampondruck Etui	50 x 20 mm 1 Farbe
	<b>5</b> Tampondruck Etui	50 x 15 mm 1 Farbe

# DELGADO CLASSIC Kugelschreiber



Lasergravur

## FARBEN



Schwarz

## PASSENDE ETUIS

- ET 150
- ET 154
- ET 156
- ET 157
- ET 160
- ET 169
- ET 171
- ET 190

siehe Seiten 71 - 73

## SET



6101

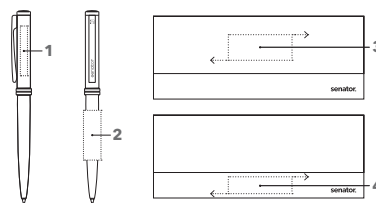

### ART. NR. 2240 / 6101

#### Druckkugelschreiber 2240

Schaft: Metall, lackiert  
Beschlagteile: Metall, vergoldet  
senator® magic flow Metallmine, G2  
Schreibfarbe: Blau

#### Set 6101

Druckkugelschreiber 2240 + Rollerball 1030  
im Etui ET 156, schwarz

### VEREDELUNG / FLÄCHE

<b>Kappe</b>	<b>1</b> Metalldruck	35 x 5 mm 1 Farbe
	Lasergravur	35 x 5 mm
<b>Schaft</b>	<b>2</b> Metalldruck	35 x 12 mm 1 Farbe
	Lasergravur	35 x 5 mm
<b>Etui</b>	<b>3</b> Tampondruck Etui	50 x 20 mm 1 Farbe
	<b>4</b> Tampondruck Etui	50 x 15 mm 1 Farbe

# DELGADO CLASSIC Rollerball



Lasergravur

## FARBEN



Schwarz

## PASSENDE ETUIS

- ET 150
- ET 154
- ET 156
- ET 157
- ET 160
- ET 169
- ET 171
- ET 190

siehe Seiten 71 - 73

## SET



6101

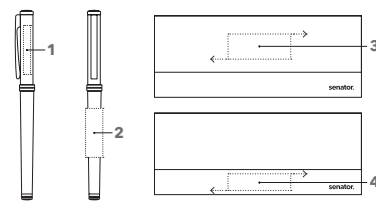

### ART. NR. 1030 / 6101

#### Rollerball 1030

Schaft: Metall, lackiert  
Beschlagteile: Metall, vergoldet  
Kunststoff-Rollerballmine  
Schreibfarbe: Blau

#### Set 6101

Druckkugelschreiber 2240 + Rollerball 1030  
im Etui ET 156, schwarz

### VEREDELUNG / FLÄCHE

<b>Kappe</b>	<b>1</b> Metalldruck	35 x 5 mm 1 Farbe
	Lasergravur	35 x 5 mm
<b>Schaft</b>	<b>2</b> Metalldruck	35 x 12 mm 1 Farbe
	Lasergravur	35 x 5 mm
<b>Etui</b>	<b>3</b> Tampondruck Etui	50 x 20 mm 1 Farbe
	<b>4</b> Tampondruck Etui	50 x 15 mm 1 Farbe

# DELGADO CLASSIC STEEL

## Kugelschreiber

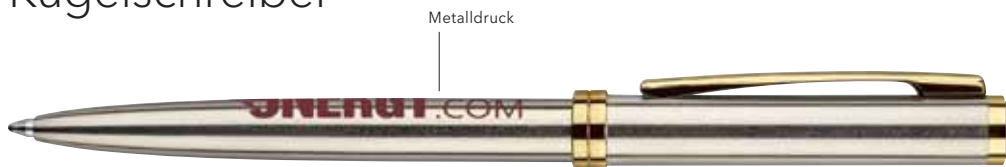

### FARBEN



### PASSENDE ETUIS

ET 150  
ET 154  
ET 156  
ET 157  
ET 160  
ET 169  
ET 171  
ET 190

siehe Seiten 71 - 73

### SET



6100

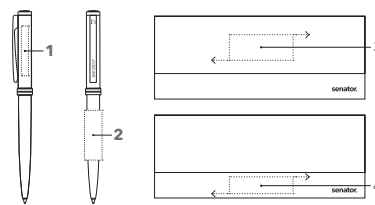

### ART. NR. 2239 / 6100

#### Druckkugelschreiber 2239

Schaft: Metall, Edelstahl-Finish  
Beschlagteile: Metall, glänzend verchromt  
senator® magic flow Metallmine, G2  
Schreibfarbe: Blau

#### Set 6100

Druckkugelschreiber 2239 + rollerball 1029  
im Etui ET 156, schwarz

### VEREDELUNG / FLÄCHE

<b>Kappe</b>	<b>1</b>	Metalldruck	35 x 5 mm
		Lasergravur	35 x 5 mm
<b>Schaft</b>	<b>2</b>	Metalldruck	35 x 12 mm
		Lasergravur	35 x 5 mm
<b>Etui</b>	<b>3</b>	Tampondruck Etui	50 x 20 mm
			1 Farbe
	<b>4</b>	Tampondruck Etui	50 x 15 mm
			1 Farbe

# DELGADO CLASSIC STEEL

## Rollerball



### FARBEN



### PASSENDE ETUIS

ET 150  
ET 154  
ET 156  
ET 157  
ET 160  
ET 169  
ET 171  
ET 190

siehe Seiten 71 - 73

### SET



6100

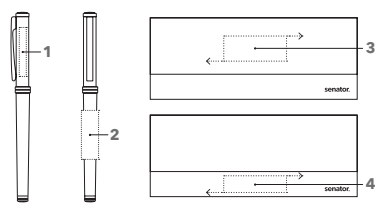

### ART. NR. 1029 / 6100

#### Rollerball 1029

Schaft: Metall, Edelstahl-Finish  
Beschlagteile: Metall, vergoldet  
Kunststoff-Rollerballmine  
Schreibfarbe: Blau

#### Set 6100

Druckkugelschreiber 2239 + Rollerball 1029  
im Etui ET 156, schwarz

### VEREDELUNG / FLÄCHE

<b>Kappe</b>	<b>1</b>	Metalldruck	35 x 5 mm
		Lasergravur	35 x 5 mm
<b>Schaft</b>	<b>2</b>	Metalldruck	35 x 12 mm
		Lasergravur	35 x 5 mm
<b>Etui</b>	<b>3</b>	Tampondruck Etui	50 x 20 mm
			1 Farbe
	<b>4</b>	Tampondruck Etui	50 x 15 mm
			1 Farbe

# DELGADO METALLIC Kugelschreiber



## FARBEN



## PASSENDE ETUIS

- ET 150
- ET 154
- ET 156
- ET 157
- ET 160
- ET 169
- ET 171
- ET 190

siehe Seiten 71 - 73

## SET



6102

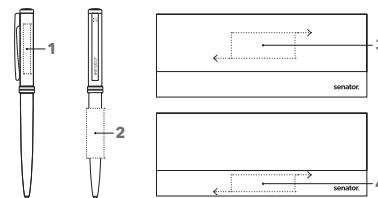

### ART. NR. 2241 / 6102

#### Druckkugelschreiber 2241

Schaft: Metall, lackiert  
Beschlagentile: Metall, glänzend verchromt  
senator® magic flow Metallmine, G2  
Schreibfarbe: Blau

#### Set 6102

Druckkugelschreiber 2241 + Rollerball 1031  
im Etui ET 156, schwarz

### VEREDELUNG / FLÄCHE

<b>Kappe</b>	<b>1</b> Metalldruck	35 x 5 mm 1 Farbe
	Lasergravur	35 x 5 mm
<b>Schaft</b>	<b>2</b> Metalldruck	35 x 12 mm 1 Farbe
	Lasergravur	35 x 5 mm
<b>Etui</b>	<b>3</b> Tampondruck Etui	50 x 20 mm 1 Farbe
	<b>4</b> Tampondruck Etui	50 x 15 mm 1 Farbe

# DELGADO METALLIC Rollerball



## FARBEN



## PASSENDE ETUIS

- ET 150
- ET 154
- ET 156
- ET 157
- ET 160
- ET 169
- ET 171
- ET 190

siehe Seiten 71 - 73

## SET



6102

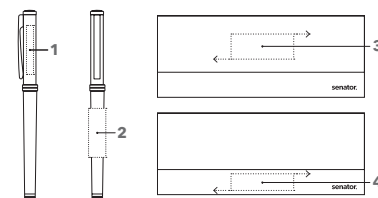

### ART. NR. 1031 / 6102

#### Rollerball 1031

Schaft: Metall, lackiert  
Beschlagentile: Metall, glänzend verchromt  
Kunststoff-Rollerballmine  
Schreibfarbe: Blau

#### Set 6102

Druckkugelschreiber 2241 + Rollerball 1031  
im Etui ET 156, schwarz

### VEREDELUNG / FLÄCHE

<b>Kappe</b>	<b>1</b> Metalldruck	35 x 5 mm 1 Farbe
	Lasergravur	35 x 5 mm
<b>Schaft</b>	<b>2</b> Metalldruck	35 x 12 mm 1 Farbe
	Lasergravur	35 x 5 mm
<b>Etui</b>	<b>3</b> Tampondruck Etui	50 x 20 mm 1 Farbe
	<b>4</b> Tampondruck Etui	50 x 15 mm 1 Farbe

# DELGADO STEEL

## Kugelschreiber

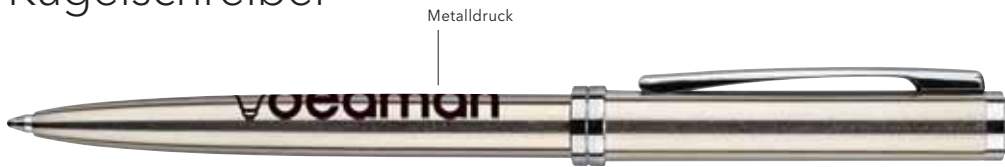

### FARBEN



### PASSENDE ETUIS

- ET 150
- ET 154
- ET 156
- ET 157
- ET 160
- ET 169
- ET 171
- ET 190

siehe Seiten 71 - 73

### SET



6114

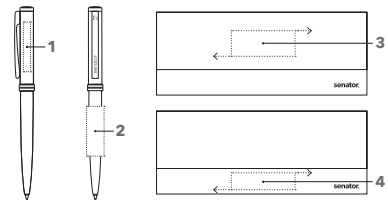

### ART. NR. 2242 / 6114

#### Druckkugelschreiber 2242

Schaft: Metall, Edelstahl-Finish  
 Beschlagteile: Metall, glänzend verchromt  
 senator® magic flow Metallmine, G2  
 Schreibfarbe: Blau

#### Set 6114

Druckkugelschreiber 2242 + Rollerball 1039  
 im Etui ET 156, schwarz

### VEREDELUNG / FLÄCHE

<b>Kappe</b>	<b>1</b>	Metalldruck	35 x 5 mm
		Lasergravur	35 x 5 mm
<b>Schaft</b>	<b>2</b>	Metalldruck	35 x 12 mm
		Lasergravur	35 x 5 mm
<b>Etui</b>	<b>3</b>	Tampondruck Etui	50 x 20 mm
			1 Farbe
	<b>4</b>	Tampondruck Etui	50 x 15 mm
			1 Farbe

# DELGADO STEEL

## Rollerball



### FARBEN



### PASSENDE ETUIS

- ET 150
- ET 154
- ET 156
- ET 157
- ET 160
- ET 169
- ET 171
- ET 190

siehe Seiten 71 - 73

### SET



6114

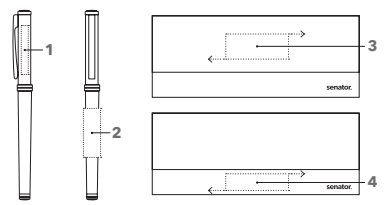

### ART. NR. 1039 / 6114

#### Rollerball 1039

Schaft: Metall, Edelstahl-Finish  
 Beschlagteile: Metall, glänzend verchromt  
 Kunststoff-Rollerballmine  
 Schreibfarbe: Blau

#### Set 6114

Druckkugelschreiber 2242 + Rollerball 1039  
 im Etui ET 156, schwarz

### VEREDELUNG / FLÄCHE

<b>Kappe</b>	<b>1</b>	Metalldruck	35 x 5 mm
		Lasergravur	35 x 5 mm
<b>Schaft</b>	<b>2</b>	Metalldruck	35 x 12 mm
		Lasergravur	35 x 5 mm
<b>Etui</b>	<b>3</b>	Tampondruck Etui	50 x 20 mm
			1 Farbe
	<b>4</b>	Tampondruck Etui	50 x 15 mm
			1 Farbe

# NAUTIC BLACK

## Kugelschreiber / Touch Pad Pen



Lasergravur

### FARBEN



Schwarz

### PASSENDE ETUIS

- ET 150
- ET 154
- ET 156
- ET 157
- ET 160
- ET 169
- ET 171
- ET 190

siehe Seiten 71 - 73

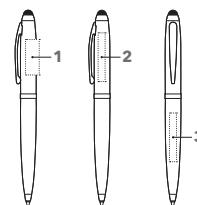

### ART. NR. 3340

#### Drehkugelschreiber mit Touch Pad Funktion

Schaft: Metall, glänzend lackiert  
 Beschlagteile: Metall, gun metal  
 senator® magic flow Metallmine, G2  
 Schreibfarbe: Blau

### VEREDELUNG / FLÄCHE

<b>Kappe</b>	<b>1</b> Metalldruck	25 x 10 mm 1 Farbe
	<b>2</b> Lasergravur	35 x 5 mm
<b>Schaft</b>	<b>3</b> Metalldruck	25 x 12 mm 1 Farbe
	Lasergravur	35 x 5 mm

# NAUTIC

## Kugelschreiber / Touch Pad Pen



Lasergravur

### FARBEN



Weiß

Schwarz

### PASSENDE ETUIS

- ET 150
- ET 154
- ET 156
- ET 157
- ET 160
- ET 169
- ET 171
- ET 190

siehe Seiten 71 - 73

### SET



6297

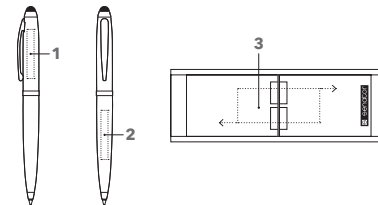

### ART. NR. 2754 / 6297

#### Drehkugelschreiber mit Touch Pad Funktion 2754

Schaft und Beschlagteile: Metall, glänzend verchromt  
 Kappe: Metall, Softlackierung  
 senator® magic flow Metallmine, G2  
 Schreibfarbe: Blau

#### Set 6297

Touch Pad Pen 2754 + Rollerball 1092 im Etui ET 171

### VEREDELUNG / FLÄCHE

<b>Kappe</b>	<b>1</b> Lasergravur	35 x 5 mm
	<b>Schaft</b>	<b>2</b> Metalldruck
	Lasergravur	35 x 5 mm
<b>Etui</b>	<b>3</b> Tampondruck Etui	60 x 25 mm 1 Farbe



# NAUTIC Kugelschreiber



Lasergravur

## FARBEN



## PASSENDE ETUIS

- ET 150
- ET 154
- ET 156
- ET 157
- ET 160
- ET 169
- ET 171
- ET 190

siehe Seiten 71 - 73

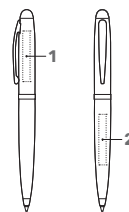

## ART. NR. 2215

### Drehkugelschreiber

Schaft und Beschlagteile: Metall, glänzend verchromt

Kappe: Metall, Softlackierung  
senator® magic flow Metallmine, G2  
Schreibfarbe: Blau

## VEREDELUNG / FLÄCHE

<b>Kappe</b>	<b>1</b> Lasergravur	35 x 5 mm
<b>Schaft</b>	<b>2</b> Lasergravur	35 x 5 mm
	Metalldruck	25 x 12 mm

# NAUTIC Rollerball



Metalldruck

## FARBEN



## PASSENDE ETUIS

- ET 150
- ET 154
- ET 156
- ET 157
- ET 160
- ET 169
- ET 171
- ET 190

siehe Seiten 71 - 73

## SET



6297

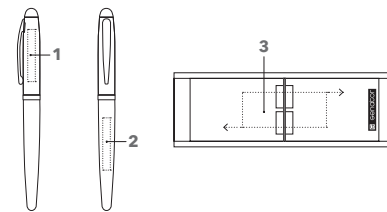

## ART. NR. 1092 / 6297

### Rollerball 1092

Schaft und Beschlagteile:  
Metall, glänzend verchromt  
Kappe und Griffzone:  
Metall, Softlackierung  
Safety-Roller-Metallmine  
Schreibfarbe: Blau

### Set 6297

Touch Pad Pen 2754 + Rollerball 1092  
im Etui ET 171

## VEREDELUNG / FLÄCHE

<b>Kappe</b>	<b>1</b> Lasergravur	35 x 5 mm
<b>Schaft</b>	<b>2</b> Lasergravur	35 x 5 mm
	Metalldruck	25 x 12 mm
<b>Etui</b>	<b>3</b> Tampondruck Etui	60 x 25 mm 1 Farbe

# IMAGE CHROME Kugelschreiber



Lasergravur

## FARBEN



## PASSENDE ETUIS

ET 150  
ET 154  
ET 156  
ET 157  
ET 160  
ET 169  
ET 171  
ET 181  
ET 190

siehe Seiten 71 - 73

## SET



6238



6089

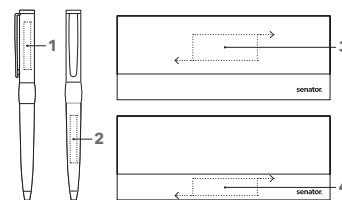

## ART. NR. 2158 / 6089 / 6238

### Drehkugelschreiber 2158

Schaft: Metall, Softlack  
Beschlagteile: Metall, matt verchromt  
senator® magic flow Metallmine, G2  
Schreibfarbe: Blau

### Set 6089

Drehkugelschreiber 2158 + Rollerball 1036  
in Box SC 197 mit Lederetui ET 150

### Set 6238

Drehkugelschreiber 2158 + Rollerball 1036  
im Etui ET 156, schwarz

## VEREDELUNG / FLÄCHE

<b>Kappe</b>	<b>1</b> Lasergravur	35 x 5 mm
<b>Schaft</b>	<b>2</b> Lasergravur	35 x 5 mm
<b>Etui</b>	<b>3</b> Tampondruck Etui	50 x 20 mm 1 Farbe
	<b>4</b> Tampondruck Etui	50 x 15 mm 1 Farbe

# IMAGE CHROME Rollerball



Lasergravur

## FARBEN



## PASSENDE ETUIS

ET 150  
ET 154  
ET 156  
ET 157  
ET 160  
ET 169  
ET 171  
ET 181  
ET 190

siehe Seiten 71 - 73

## SET

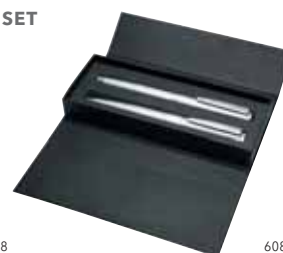

6238



6089

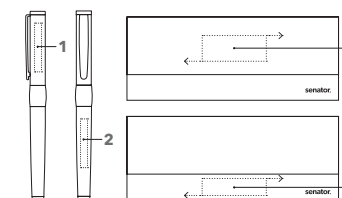

## ART. NR. 1036 / 6089 / 6238

### Rollerball 1036

Schaft: Metall, Softlack  
Beschlagteile: Metall, matt verchromt  
Safety-Roller-Metallmine  
Schreibfarbe: Blau

### Set 6089

Drehkugelschreiber 2158 + Rollerball 1036  
in Box SC 197 mit Lederetui ET 150

### Set 6238

Drehkugelschreiber 2158 + Rollerball 1036  
im Etui ET 156, schwarz

## VEREDELUNG / FLÄCHE

<b>Kappe</b>	<b>1</b> Lasergravur	35 x 5 mm
<b>Schaft</b>	<b>2</b> Lasergravur	35 x 5 mm
<b>Etui</b>	<b>3</b> Tampondruck Etui	50 x 20 mm 1 Farbe
	<b>4</b> Tampondruck Etui	50 x 15 mm 1 Farbe

# IMAGE WHITE LINE Kugelschreiber



## FARBEN



Weiß

## PASSENDE ETUIS

ET 150  
ET 154  
ET 156  
ET 157  
ET 160  
ET 169  
ET 171  
ET 190

siehe Seiten 71 - 73

## SET



6267

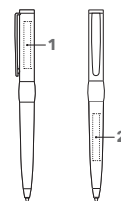

### ART. NR. 2786 / 6267

#### Drehkugelschreiber 2786

Schaft: Metall, Glanzlack  
Beschlagteile: glänzend verchromt  
senator® magic flow Metallmine, G2  
Schreibfarbe: Blau

#### Set 6267

Drehkugelschreiber 2786 + Rollerball 1146  
im Etui ET 156, weiß

### VEREDELUNG / FLÄCHE

<b>Kappe</b>	<b>1</b>	Lasergravur	35 x 5 mm
		Metalldruck	35 x 5 mm 1 Farbe
<b>Schaft</b>	<b>2</b>	Lasergravur	35 x 5 mm
		Metalldruck	35 x 5 mm 1 Farbe
		Metalldruck	20 x 12 mm 1 Farbe

# IMAGE WHITE LINE Rollerball



## FARBEN



Weiß

## PASSENDE ETUIS

ET 150  
ET 154  
ET 156  
ET 157  
ET 160  
ET 169  
ET 171  
ET 190

siehe Seiten 71 - 73

## SET



6267

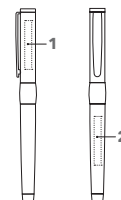

### ART. NR. 1146 / 6267

#### Rollerball 1146

Schaft: Metall, Glanzlack  
Beschlagteile: glänzend verchromt  
Safety-Roller-Metallmine  
Schreibfarbe: Blau

#### Set 6267

Drehkugelschreiber 2786 + Rollerball 1146  
im Etui ET 156, weiß

### VEREDELUNG / FLÄCHE

<b>Kappe</b>	<b>1</b>	Lasergravur	35 x 5 mm
		Metalldruck	35 x 5 mm 1 Farbe
<b>Schaft</b>	<b>2</b>	Lasergravur	35 x 5 mm
		Metalldruck	35 x 5 mm 1 Farbe
		Metalldruck	20 x 12 mm 1 Farbe

# IMAGE BLACK LINE

## Kugelschreiber



### FARBEN



Schwarz

### PASSENDE ETUIS

- ET 150
- ET 154
- ET 156
- ET 157
- ET 160
- ET 169
- ET 171
- ET 190

siehe Seiten 71 - 73

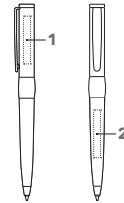

### ART. NR. 2636

#### Drehkugelschreiber

Schaft: Metall, Softlack  
 Beschlagteile: Metall, gun metal  
 senator® magic flow Metallmine, G2  
 Schreibfarbe: Blau

### VEREDELUNG / FLÄCHE

<b>Kappe</b>	<b>1</b>	Lasergravur	35 x 5 mm
<b>Schaft</b>	<b>2</b>	Lasergravur	35 x 5 mm

# IMAGE BLACK LINE

## Rollerball



### FARBEN



Schwarz

### PASSENDE ETUIS

- ET 150
- ET 154
- ET 156
- ET 157
- ET 160
- ET 169
- ET 171
- ET 190

siehe Seiten 71 - 73

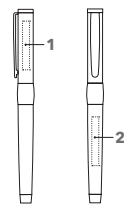

### ART. NR. 1119

#### Rollerball

Schaft: Metall, Softlack  
 Beschlagteile: Metall, gun metal  
 Safety-Roller-Metallmine  
 Schreibfarbe: Blau

### VEREDELUNG / FLÄCHE

<b>Kappe</b>	<b>1</b>	Lasergravur	35 x 5 mm
<b>Schaft</b>	<b>2</b>	Lasergravur	35 x 5 mm

# IMAGE BLACK LINE Füllhalter

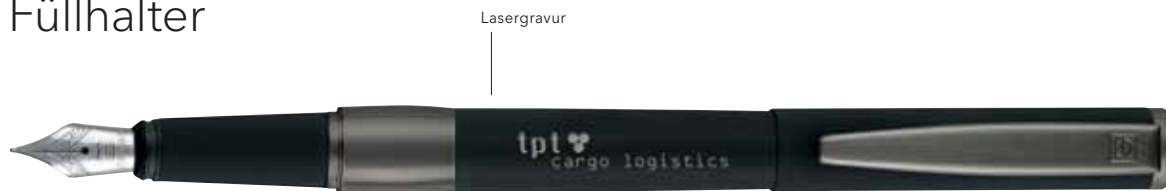

## FARBEN



Schwarz

## PASSENDE ETUIS

ET 150  
ET 154  
ET 156  
ET 157  
ET 160  
ET 169  
ET 171  
ET 190

siehe Seiten 71 - 73

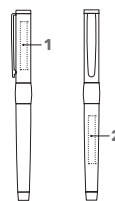

### ART. NR. 0104

#### Füllhalter

Schaft: Metall, Softlack  
Beschlagteile: Metall, gun metal  
Edelstahlfeder mit Iridiumspitze, M  
Standard Tintenpatrone  
Schreibfarbe: Königsblau

### VEREDELUNG / FLÄCHE

<b>Kappe</b>	<b>1</b>	Lasergravur	35 x 5 mm
<b>Schaft</b>	<b>2</b>	Lasergravur	35 x 5 mm

# IMAGE BLACK LINE Sets



6205  
6206



6151  
6179

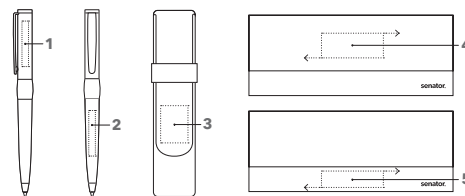

### ART. NR. 6205/6206/6151/6179

#### Set 6205

Drehkugelschreiber 2636 + Füllhalter 0104  
im Etui ET 156, schwarz

#### Set 6206

Drehkugelschreiber 2636 + Rollerball 1119  
im Etui ET 156, schwarz

#### Set 6151

Drehkugelschreiber 2636 + Füllhalter 0104  
in Box SC 197 mit Lederetui ET 150

#### Set 6179

Drehkugelschreiber 2636 + Rollerball 1119 in  
Box SC 197 mit Lederetui ET 150

### VEREDELUNG / FLÄCHE

<b>Kappe</b>	<b>1</b>	Lasergravur	35 x 5 mm
<b>Schaft</b>	<b>2</b>	Lasergravur	35 x 5 mm
<b>Etui</b>	<b>3</b>	Prägung	22 x 30 mm
	<b>4</b>	Tampondruck Etui	50 x 20 mm 1 Farbe
	<b>5</b>	Tampondruck Etui	50 x 15 mm 1 Farbe

# SIGNER LINER Kugelschreiber

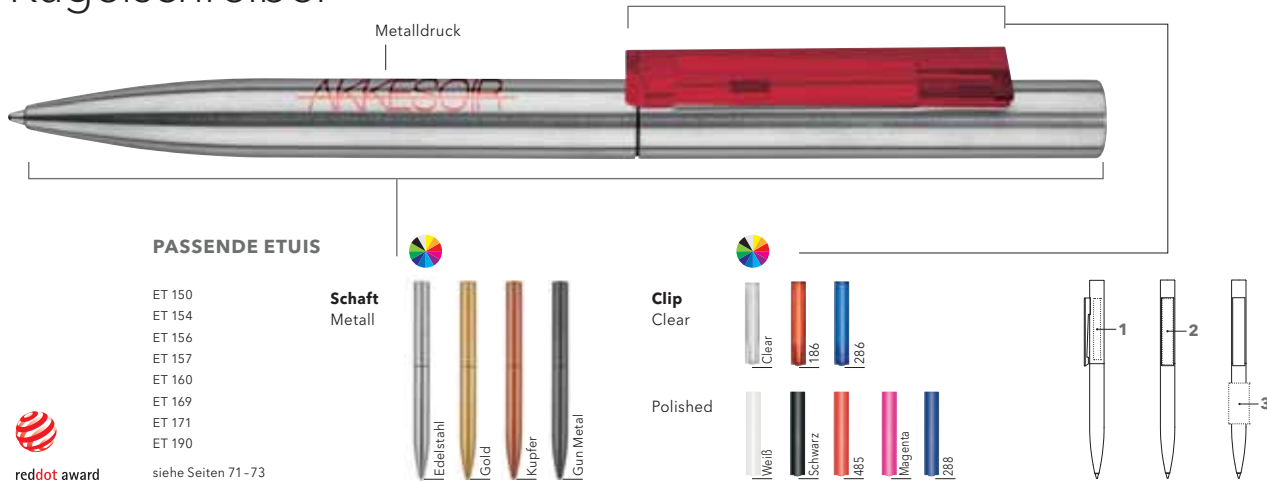

## PASSENDE ETUIS

- ET 150
- ET 154
- ET 156
- ET 157
- ET 160
- ET 169
- ET 171
- ET 190

**Schaft**  
Metall

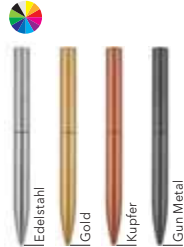

**Clip**  
Clear

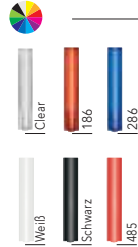

Polished

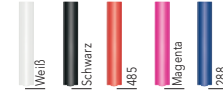

siehe Seiten 71-73

## ART. NR. 2709

### Drehkugelschreiber

Schaft: Edelstahl geschliffen oder lackiert  
Clip: Kunststoff, clear oder polished  
senator® magic flow Mine, G2  
Schreibfarbe: Blau

## VEREDELUNG / FLÄCHE

<b>Kappe</b>	<b>1</b>	Metalldruck	45 x 5 mm 1 Farbe
		Lasergravur	35 x 6 mm
<b>Clip</b>	<b>2</b>	Tampondruck	47 x 7 mm
		Clipdruck digital	48,5 x 8 mm
<b>Schaft</b>	<b>3</b>	Metalldruck	30 x 15 mm 1 Farbe
		Lasergravur	40 x 6 mm

# TIZIO Kugelschreiber



## FARBEN



## PASSENDE ETUIS

- ET 150
- ET 157
- ET 160
- ET 169
- ET 171
- ET 181
- ET 190

siehe Seiten 71-73

## SET

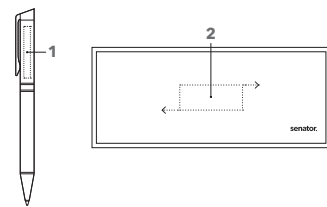

## ART. NR. 2400 / 6252 / 6253

### Drehkugelschreiber 2400

Schaft:  
Metall in Kombination mit Nussbaumholz,  
Kappe, Spitze, Beschlagteile:  
Metall, glänzend verchromt,  
senator® magic flow Metallmine, G2  
Schreibfarbe: Blau

### Set 6252

Drehkugelschreiber 2400 + Füllhalter 0240  
im Etui ET 160

### Set 6253

Drehkugelschreiber 2400 + Rollerball 1240  
im Etui ET 160

## VEREDELUNG / FLÄCHE

<b>Kappe</b>	<b>1</b>	Lasergravur	40 x 5 mm
		<b>Etui</b>	<b>2</b>
	Tampondruck Etui	50 x 20 mm 1 Farbe	



# TIZIO Rollerball



## FARBEN



Nussbaum

## PASSENDE ETUIS

ET 150  
ET 156  
ET 157  
ET 160  
ET 169  
ET 171  
ET 190

siehe Seiten 71 - 73

## SET



6253

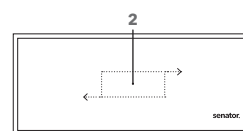

### ART. NR. 1240 / 6253

#### Rollerball 1240

Schaft: Metall in Kombination mit Nussbaumholz  
Kappe, Spitze, Beschlagteile: Metall, glänzend verchromt,  
Safety-Roller-Metallmine  
Schreibfarbe: Blau

#### Set 6253

Drehkugelschreiber 2400 + Rollerball 1240 im Etui ET 160

### VEREDELUNG / FLÄCHE

<b>Kappe</b>	<b>1</b> Lasergravur	40 x 5 mm
<b>Etui</b>	<b>2</b> Tampondruck Etui	50 x 20 mm 1 Farbe

# TIZIO Füllhalter



## FARBEN



Nussbaum

## PASSENDE ETUIS

ET 150  
ET 156  
ET 157  
ET 160  
ET 169  
ET 171  
ET 190

siehe Seiten 71 - 73

## SET



6252

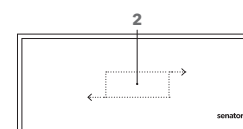

### ART. NR. 0240 / 6252

#### Füllhalter 0240

Schaft: Metall in Kombination mit Nussbaumholz  
Kappe, Beschlagteile: Metall, glänzend verchromt  
Edelstahlfeder mit Iridiumspitze, M  
Standard Tintenpatrone  
Schreibfarbe: Königsblau

#### Set 6252

Drehkugelschreiber 2400 + Füllhalter 0240 im Etui ET 160

### VEREDELUNG / FLÄCHE

<b>Kappe</b>	<b>1</b> Lasergravur	40 x 5 mm
<b>Etui</b>	<b>2</b> Tampondruck Etui	50 x 20 mm 1 Farbe

# CARBON BLACK

## Kugelschreiber



Lasergravur

### FARBEN



Carbon

### PASSENDE ETUIS

ET 150  
ET 154  
ET 157  
ET 160,  
ET 169  
ET 171  
ET 181  
ET 190

siehe Seiten 71 - 73

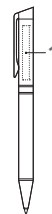

### ART. NR. 3350

#### Drehkugelschreiber

Schaft: Metall in Kombination mit leichtem Carbon  
Beschlagentile: Metall, gun metal  
senator® magic flow Metallmine, G2  
Schreibfarbe: Blau

### VEREDELUNG / FLÄCHE

<b>Kappe</b>	<b>1</b> Metalldruck	30 x 12 mm 1 Farbe
	Lasergravur	40 x 5 mm

# CARBON LINE

## Kugelschreiber



Metalldruck

### FARBEN



Carbon

### PASSENDE ETUIS

ET 150  
ET 154  
ET 156  
ET 157  
ET 160  
ET 169  
ET 171  
ET 190

siehe Seiten 71 - 73

### SET



6239  
6240

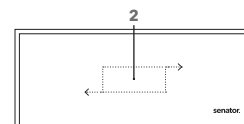
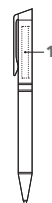

### ART. NR. 2159 / 6239 / 6240

#### Drehkugelschreiber 2159

Metall in Kombination mit leichtem Carbon  
Kappe, Spitze, Beschlagentile:  
Metall, matt verchromt  
senator® magic flow Metallmine, G2  
Schreibfarbe: Blau

#### Set 6239

Drehkugelschreiber 2159 + Füllhalter 0076  
im Etui ET 160

#### Set 6240

Drehkugelschreiber 2159 + Rollerball 1037  
im Etui ET 160

### VEREDELUNG / FLÄCHE

<b>Kappe</b>	<b>1</b> Metalldruck	30 x 12 mm 1 Farbe
	Lasergravur	40 x 5 mm
<b>Etui</b>	<b>2</b> Tampondruck Etui	50 x 20 mm 1 Farbe

# CARBON LINE Rollerball



## FARBEN



## PASSENDE ETUIS

- ET 150
- ET 154
- ET 156
- ET 157
- ET 160
- ET 169
- ET 171
- ET 190

siehe Seiten 71 - 73

## SET



6240

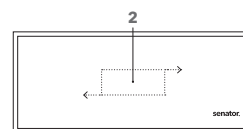

### ART. NR. 1037 / 6240

#### Rollerball 1037

Metall in Kombination mit leichtem Carbon  
Kappe, Spitze, Beschlagteile: Metall, matt  
verchromt  
Safety-Roller-Metallmine  
Schreibfarbe: Blau

#### Set 6240

Drehkugelschreiber 2159 + Rollerball 1037  
im Etui ET 160

### VEREDELUNG / FLÄCHE

<b>Kappe</b>	<b>1</b>	Metalldruck	30 x 12 mm
			1 Farbe
		Laserggravur	40 x 5 mm
<b>Etui</b>	<b>2</b>	Tampondruck Etui	50 x 20 mm
			1 Farbe

# CARBON LINE Füllhalter



## FARBEN



## PASSENDE ETUIS

- ET 150
- ET 154
- ET 156
- ET 157
- ET 160
- ET 169
- ET 171
- ET 190

siehe Seiten 71 - 73

## SET



6239

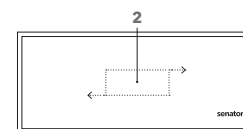

### ART. NR. 0076 / 6239

#### Füllhalter 0076

Metall in Kombination mit leichtem Carbon,  
Kappe, Beschlagteile:  
Metall, matt verchromt,  
Edelstahlfeder mit Iridiumspitze, M  
Standard Tintenpatrone  
Schreibfarbe: Königsblau

#### Set 6239

Drehkugelschreiber 2159 + Füllhalter 0076  
im Etui ET 160

### VEREDELUNG / FLÄCHE

<b>Kappe</b>	<b>1</b>	Metalldruck	35 x 5 mm
			1 Farbe
		Laserggravur	40 x 5 mm
<b>Etui</b>	<b>2</b>	Tampondruck Etui	50 x 20 mm
			1 Farbe

# ETUIS

In dieser Übersicht können Sie auf einen Blick erkennen, welcher Stift in welches Etui passt. Unsere Etui-Empfehlung ist jeweils grau gekennzeichnet.

	ET 150	ET 154	ET 156	ET 157	ET 160	ET 169	ET 171	ET 190	50er Schachtel
Arctic	x	x	x	x	x			x	
Arvent/Arvent Soft touch	x	x	x	x	x	x	x	x	
Attract/Attract Stylus	x	x	x	x	x	x	x	x	
Big Pen	x				x			x	x
Bridge	x	x	x	x	x	x	x	x	x
Carbon Black	x	x		x	x	x	x	x	
Carbon Line Drehkugelschreiber	x	x		x	x	x	x	x	
Carbon Line Rollerball/Füllhalter	x	x	x	x	x	x	x	x	
Challenger	x	x		x	x	x	x	x	x
Challenger mit Softgriffzone	x	x		x	x	x		x	x
Dart	x	x	x	x	x	x	x	x	x
Delgado	x	x	x	x	x	x	x	x	
Duo Pen	x	x	x	x	x	x	x	x	x
Galant	x	x	x	x	x	x	x	x	
Hatrix mit Softgriffzone	x			x	x	x		x	x
Headliner	x	x	x	x	x	x	x	x	x
Image	x	x	x	x	x	x	x	x	
Liberty	x	x		x	x	x	x	x	x
Nature Plus	x	x		x	x	x	x	x	x
Nautic/Nautic Black	x	x	x	x	x	x	x	x	
New Spring	x	x		x	x	x	x	x	x
Phenix	x	x	x	x	x	x	x	x	x
Point	x	x	x	x	x	x	x	x	
Polar	x	x		x	x	x	x	x	
Signer Liner	x	x	x		x	x	x	x	
Skeye Bio	x	x	x	x	x	x	x	x	x
Soft Spring	x	x		x	x	x		x	x
Star Tec	x	x	x	x	x	x	x	x	
Super Hit	x	x		x	x	x	x	x	x
Super Hit mit Softgriffzone	x	x		x	x	x		x	x
Tizio Kugelschreiber	x			x	x	x	x	x	
Tizio Rollerball/Füllhalter	x		x	x	x	x		x	

# ETUIS

**NEW**



P1ET157



P1ET173

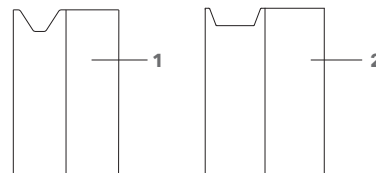

## ART. NR. P1ET157

### Stecketui für 1 - 2 Schreibgeräte

Karton, matt weiß, Vorder- und Rückseite vollflächig individualisierbar

**Maße:** 155 x 48 x 2 mm

### VEREDELUNG / FLÄCHE

Front + Rückseite 1 ca. 155 x 96 mm

## ART. NR. P1ET173

### Stecketui für 3 Schreibgeräte

Karton, matt weiß, Vorder- und Rückseite vollflächig individualisierbar

**Maße:** 155 x 54 x 2 mm

### VEREDELUNG / FLÄCHE

Front + Rückseite 2 ca. 155 x 108 mm

EINLEITUNG

KUNSTSTOFF-SCHREIBGERÄTE

METALL-SCHREIBGERÄTE



## ART. NR. ET 157

### Für 1 Schreibgerät

Karton, matt schwarz, ab 5.000 Stück auch in anderen Farben individualisierbar

**Maße:** 155 x 50 x 2 mm



## ART. NR. ET 190

### Für 1 oder 2 Schreibgeräte

Karton, FSC Mix, matt schwarz, mit herausnehmbarer Kartoneinlage

**Maße:** 175 x 62 x 22 mm

PAPIERBÜCHER

TASSEN UND BECHER

SERVICES

# ETUIS



## ART. NR. ET 156

### Karton-Etui für 1 oder 2 Schreibgeräte

Karton, matt schwarz oder glänzend weiß, schwarze Schaumstoffeinlage mit Magnetverschluss

**Maße:** 165 x 65 x 25 mm

## VEREDELUNG / FLÄCHE

<b>Deckel</b>	<b>1</b> Tampondruck Etui, 1 Farbe nicht auf weiß	50 x 20 mm
	<b>2</b> Tampondruck Etui, 1 Farbe nicht auf weiß	50 x 15 mm

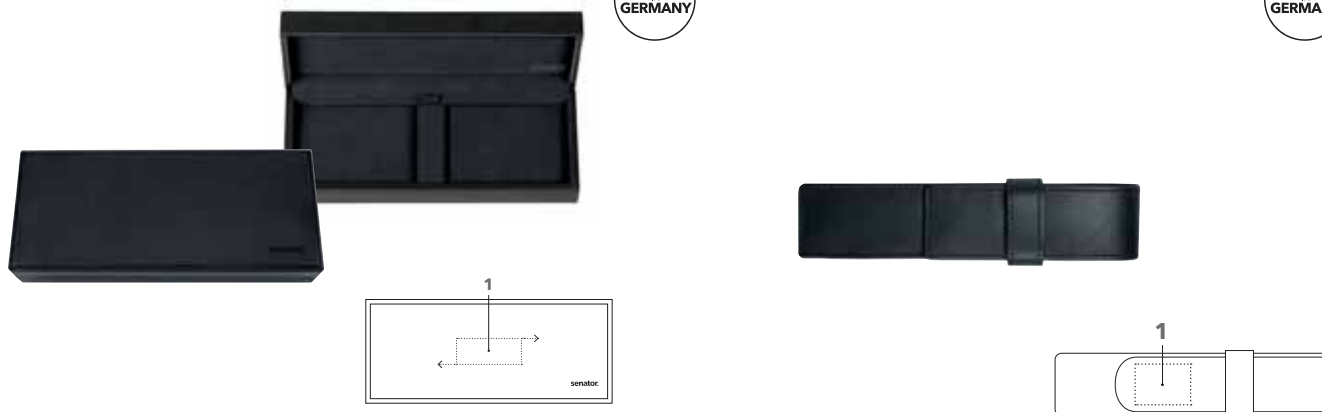

## ART. NR. ET 160

### Etui für 1 oder 2 Schreibgeräte

Lederoptik, schwarz mit schwarzer Velourseinlage

**Maße:** 190 x 80 x 35 mm

## VEREDELUNG / FLÄCHE

<b>Deckel</b>	<b>1</b> Tampondruck Etui, 1 Farbe	50 x 20 mm
---------------	------------------------------------	------------

## ART. NR. ET 150

### Lederetui für 1 oder 2 Schreibgeräte

schwarz, mit Einstecklasche

**Maße:** 150 x 35 x 15 mm

## VEREDELUNG / FLÄCHE

<b>Lasche</b>	<b>1</b> Prägung	30 x 22 mm
---------------	------------------	------------



# ETUIS

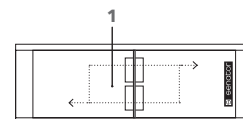
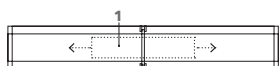

## ART. NR. ET 169

### Kunststoff-Etui für 1 Schreibgerät

Glänzend transparent mit universeller Halterung für Schreibgerät und Deckel

**Maße:** 155 x 25 x 25 mm

### VEREDELUNG / FLÄCHE

**Deckel** 1 Tampondruck Etui, 1 Farbe 60 x 12 mm

## ART. NR. ET 171

### Kunststoff-Etui für 2 Schreibgeräte

Kunststoff, glänzend transparent mit universeller Halterung für Schreibgerät und Deckel

**Maße:** 155 x 55 x 25 mm

### VEREDELUNG / FLÄCHE

**Deckel** 1 Tampondruck Etui, 1 Farbe 60 x 25 mm

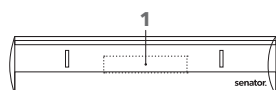

## ART. NR. ET 154

### Kunststoff-Etui für 1 Schreibgerät;

Kunststoff, schwarz-silber mit transparentem Deckel, auch für schlanke Schreibgeräte

**Maße:** 160 x 35 x 25 mm

### VEREDELUNG / FLÄCHE

**Deckel** 1 Tampondruck Etui, 1 Farbe 50 x 10 mm

## ART. NR. SC233

### Faltschachtel für 50 Schreibgeräte

Alternative Verpackung für Ihre Schreibgeräte:

Karton: Weiß, mit senator® Logo

**Maße:** 155 x 120 x 75 mm



## NOTEBOOKS

---

# ALLE NOTIZEN HANDLICH VERPACKT.

Hochwertige Papierbücher im handlichen Format bieten viel Raum für Notizen, Skizzen oder kurze Gedankenstützen und werden zum unverzichtbaren Begleiter im Alltag.

# NOTIZBUCH Struktur

## FARBEN

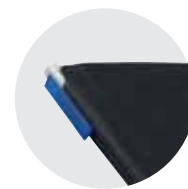

Mit cleverer Einstecklasche für ein Schreibgerät

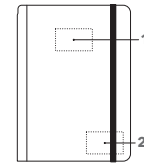

Vorderseite

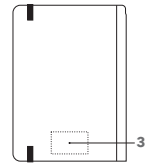

Rückseite

## ART. NR. NB01

### Hardcover-Notizbuch

mit strukturierter Oberfläche und cleverer Einstecklasche für ein Schreibgerät. Elastikband zum Verschließen. Mit Lesezeichen, schwarz. 80 Blatt Papier, 100 g/m<sup>2</sup>, weiß, perforiert

#### Liniatur:

Blanko

**Abmessungen:** ~ DIN A5

**Mögliche Druckfarben:** Weiß

## VEREDELUNG/FLÄCHE

<b>Vorderseite</b>	<b>1</b>	Tampondruck Notiz, 1 Farbe	50 x 30 mm
		Prägung	50 x 30 mm
	<b>2</b>	Tampondruck Notiz, 1 Farbe	50 x 30 mm
		Prägung	50 x 30 mm
<b>Rückseite</b>	<b>3</b>	Tampondruck Notiz, 1 Farbe	50 x 30 mm
		Prägung	50 x 30 mm

# NOTIZBUCH Struktur Magnet

## FARBEN

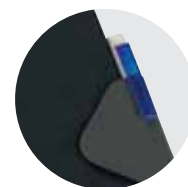

Mit cleverer Einstecklasche für ein Schreibgerät

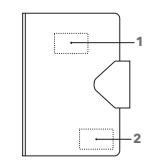

Vorderseite

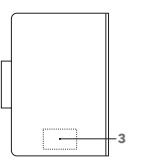

Rückseite

## ART. NR. NB02

### Hardcover-Notizbuch

mit strukturierter Oberfläche und hochwertigem magnetischem Verschluss, welcher gleichzeitig als Halter für ein Schreibgerät dient. Mit Lesezeichen, schwarz. 80 Blatt Papier, 100 g/m<sup>2</sup>, weiß, perforiert

#### Liniatur:

Blanko

**Abmessungen:** ~ DIN A5

**Mögliche Druckfarben:** Weiß

## VEREDELUNG/FLÄCHE

<b>Vorderseite</b>	<b>1</b>	Tampondruck Notiz, 1 Farbe	50 x 30 mm
		Prägung	50 x 30 mm
	<b>2</b>	Tampondruck Notiz, 1 Farbe	50 x 30 mm
		Prägung	50 x 30 mm
<b>Rückseite</b>	<b>3</b>	Tampondruck Notiz, 1 Farbe	50 x 30 mm
		Prägung	50 x 30 mm

# NOTIZBUCH Soft



## FARBEN

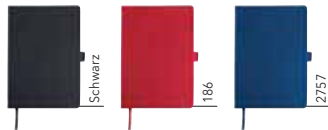

Tampondruck

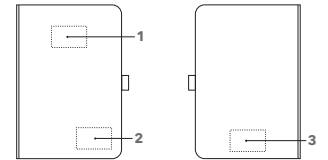

Vorderseite

Rückseite

## ART. NR. NB03

### Hardcover-Notizbuch

mit angenehm weicher Oberfläche.  
Mit Lesezeichen, schwarz.  
Perfekt in Kombination mit Stecketui NB04.  
96 Blatt Papier, 80 g/m<sup>2</sup>, weiß

### Liniatur:

Blanko  
Punktraster (ab Juli 2020)

**Abmessungen:** ~ DIN A5

**Mögliche Druckfarben:** Weiß, Schwarz

## VEREDELUNG / FLÄCHE

Seite	Prägung	Maße
Vorderseite	1 Tampondruck Notiz, 1 Farbe	50 x 30 mm
	Prägung	50 x 30 mm
Rückseite	2 Tampondruck Notiz, 1 Farbe	50 x 30 mm
	Prägung	50 x 30 mm
Rückseite	3 Tampondruck Notiz, 1 Farbe	50 x 30 mm
	Prägung	50 x 30 mm

# STECKETUI Soft

## FARBEN

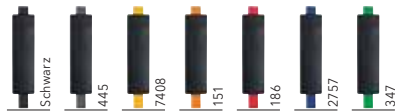

Passend für Notizbuch NB03

## ART. NR. NB04

### Schwarzer Schreibgerätehalter

für Notizbuch NB03. Gibt dem Notizbuch so eine individuelle Anpassung an die Farbe der Marke. Erhältlich mit Gummizug in 7 verschiedenen Farben.

**Maße Etui:** 4,5 x 16,2 cm

# NOTIZBUCH Papier

Tampondruck

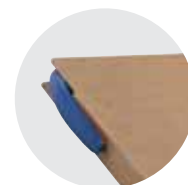

Mit cleverer Einstecktasche für ein Schreibgerät

## FARBEN

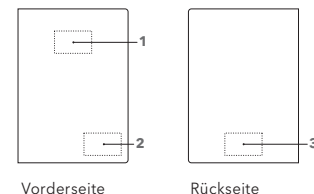

Vorderseite

Rückseite

## ART. NR. NB05

### Notizbuch aus FSC Papier

Clevere Einstecktasche für Schreibgeräte ermöglicht den Verzicht auf eine Gummilasche. Somit keine Verwendung von Kunststoff. Perfekt in Kombination mit unseren Kugelschreibern aus Bio-Material. 96 Blatt Papier, 80 g/m<sup>2</sup>, weiß

### Liniatur:

Blanko

**Abmessungen:** ~ DIN A5

**Mögliche Druckfarben:** Weiß, Schwarz

## VEREDELUNG / FLÄCHE

<b>Vorderseite</b>	<b>1</b>	Tampondruck Notiz, 1 Farbe	50 x 30 mm
	<b>2</b>	Tampondruck Notiz, 1 Farbe	50 x 30 mm
<b>Rückseite</b>	<b>3</b>	Tampondruck Notiz, 1 Farbe	50 x 30 mm

# NOTIZBUCH Papier, klein



Tampondruck

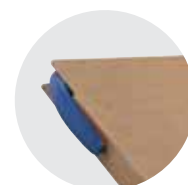

Mit cleverer Einstecktasche für ein Schreibgerät

## FARBEN

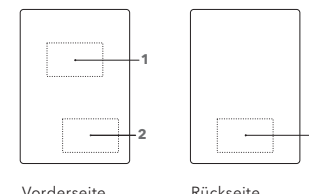

Vorderseite

Rückseite

## ART. NR. NB06

### Kleines Notizbuch aus FSC Papier

Clevere Einstecktasche für Schreibgeräte ermöglicht den Verzicht auf eine Gummilasche. Somit keine Verwendung von Kunststoff. Perfekt in Kombination mit unseren Kugelschreibern aus Bio-Material. 96 Blatt Papier, 80 g/m<sup>2</sup>, weiß

### Liniatur:

Blanko

**Abmessungen:** ~ DIN A6

**Mögliche Druckfarben:** Weiß, Schwarz

## VEREDELUNG / FLÄCHE

<b>Vorderseite</b>	<b>1</b>	Tampondruck Notiz, 1 Farbe	50 x 30 mm
	<b>2</b>	Tampondruck Notiz, 1 Farbe	50 x 30 mm
<b>Rückseite</b>	<b>3</b>	Tampondruck Notiz, 1 Farbe	50 x 30 mm



**TO GO**

---

# **COOL WERBEN. WARM HALTEN.**

Die senator® „To Go“ Becher sind die perfekten Begleiter im Alltag. Als Vakuum-Thermobecher halten sie Heißes lange heiß und Kaltes lange kalt. Praktisch, langlebig und voll im Trend.



# KING CAN Mini

**NEW**

PRINTED  
IN  
GERMANY

Direktdruck



## FARBEN



Edelstahl

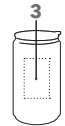
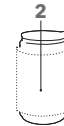
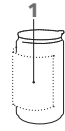

## ART. NR. 0785

### Vakuum-Thermdose

aus doppelwandigem 18/8 Edelstahl mit schwarzem Kunststoffdeckel

**Höhe:** ~ 127 mm

**Durchmesser:** ~ 71 mm

**Füllmenge:** ~ 0,26 l

Lieferbar ab Juli 2020.

### SERVICES

Einzel in Kartonschachtel verpackt

## VEREDELUNG / FLÄCHE

Außen		
1	Direktdruck bis zu 3 Farben	170 x 70 mm
2	Transferdruck Teildekor	200 x 70 mm
	Transferdruck Volldekor	210 x 90 mm
3	Lasergravur	12 cm <sup>2</sup> (z. B. 20 x 60 mm)

# KING CAN

Lasergravur



Transferdruck  
Teildekor

PRINTED  
IN  
GERMANY

## FARBEN



Edelstahl

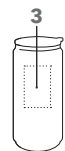
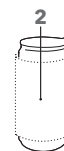
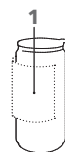

## ART. NR. 0755 / 0765

### Vakuum-Thermdose

aus doppelwandigem 18/8 Edelstahl mit schwarzem Kunststoffdeckel

**0755:** King Can

**0765:** King Can für Sublimation

**Höhe:** ~ 149 mm

**Durchmesser:** ~ 71 mm

**Füllmenge:** ~ 0,33 l

### SERVICES

Einzel in Kartonschachtel verpackt

## VEREDELUNG / FLÄCHE

Außen		
1	Direktdruck bis zu 3 Farben	170 x 80 mm
	Sublimation	150 x 80 mm
2	Transferdruck Teildekor	200 x 80 mm
	Transferdruck Volldekor	210 x 115 mm
3	Lasergravur	12 cm <sup>2</sup> (z. B. 20 x 60 mm)

# TROPHY



Transferdruck  
Teildekor

## FARBEN



Edelstahl

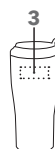
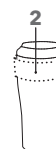
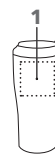

## ART. NR. 0750

**Großer Vakuum-Thermobecher**  
aus doppelwandigem 18/8 Edelstahl  
mit schwarzem Kunststoffdeckel

**Höhe:** ~175 mm

**Durchmesser:** ~82 mm

**Füllmenge:** ~0,4 l

## SERVICES

Einzel in Kartonschachtel verpackt

## VEREDELUNG / FLÄCHE

Außen		
1	Transferdruck Teildekor	60 x 60 mm
	Lasergravur	12 cm <sup>2</sup> (z. B. 20 x 60 mm)
2	Transferdruck Teildekor	150 x 30 mm
3	Direktdruck bis zu 3 Farben	50 x 20 mm

# OUTDOOR



Sublimations-  
druck

Direktdruck

## FARBEN



Weiß

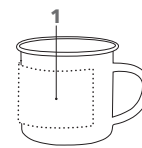

## ART. NR. 0373 / 0372

**Metall-Tasse**  
mit Emaille-Beschichtung,  
hochglänzend weiß

**0373:** Outdoor

**0372:** Outdoor für Sublimation

**Höhe:** ~81 mm

**Durchmesser:** ~87 mm

**Füllmenge:** ~0,3 l

## SERVICES

Einzel in Kartonschachtel verpackt

## VEREDELUNG / FLÄCHE

Außen		
1	Direktdruck bis zu 4 Farben	170 x 55 mm
	Sublimation	185 x 60 mm

# ELEGANT



Transferdruck  
Teildekor

Transferdruck  
Volldekor

## FARBEN



Weiß

**NEW**

PRINTED  
IN  
GERMANY

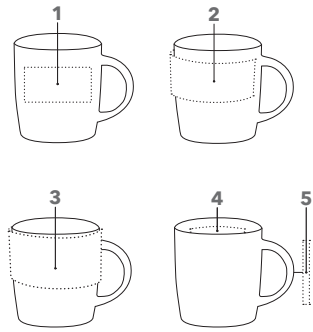

## ART. NR. 0381

### Porzellantasse

leicht konische Form, hochglänzend weiß

**Höhe:** ~92 mm

**Durchmesser:** ~86 mm

**Füllmenge:** ~0,3 l

### SERVICES

**PMS Service (Colour 4U):** siehe Seite 11

**Verpackungen:** siehe Seite 98-99

## VEREDELUNG / FLÄCHE

Außen			
1	Transferdruck Teildekor	75 x 45 mm	
2	Direktdruck bis zu 4 Farben	190 x 40 mm	
	Transferdruck Teildekor	200 x 45 mm	
3	Transferdruck Volldekor	240 x 50 mm	
Innen	4	Transferdruck Teildekor	50 x 20 mm
Henkel	5	Transferdruck Teildekor	70 x 8 mm

# AMITY



Transferdruck  
Teildekor

Transferdruck  
Teildekor

## FARBEN



Weiß

PRINTED  
IN  
GERMANY

KAFFEE  
PAD  
GEEIGNET

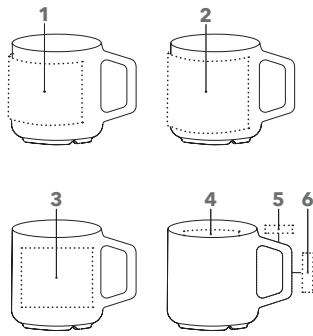

## ART. NR. 0321

### Kleine Porzellantasse

mit extravagantem Henkel, hochglänzend weiß, für Kaffeepad-Maschinen geeignet

**Höhe:** ~85 mm

**Durchmesser:** ~80 mm

**Füllmenge:** ~0,25 l

### SERVICES

**PMS Service (Colour 4U):** siehe Seite 11

**Verpackungen:** siehe Seite 98-99

## VEREDELUNG / FLÄCHE

Außen			
1	Direktdruck bis zu 4 Farben	170 x 55 mm	
	Transferdruck Teildekor	180 x 60 mm	
2	Transferdruck Volldekor	220 x 70 mm	
3	Sandstrahlen	60 x 50 mm	
Innen	4	Transferdruck Teildekor	50 x 20 mm
Henkel	5	Transferdruck Teildekor	20 x 8 mm
	6	Transferdruck Teildekor	40 x 8 mm

# MAXIM

Transferdruck  
Teildekor



## FARBEN



Transferdruck  
Teildekor

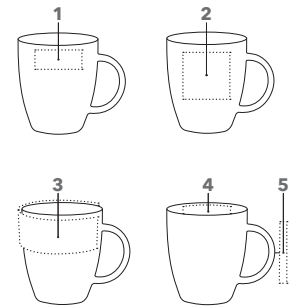

## ART. NR. 0914

### Porzellantasse

mit außergewöhnlicher Form,  
hochglänzend weiß

Für weitere Maxim Produkte siehe  
Seiten 95 - 97.

**Höhe:** ~99 mm

**Durchmesser:** ~86 mm

**Füllmenge:** ~0,3 l

### SERVICES

**PMS Service (Colour 4U):** siehe Seite 11

**Verpackungen:** siehe Seite 98 - 99

## VEREDELUNG / FLÄCHE

Außen	1 Direktdruck bis zu 2 Farben	50 x 20 mm
	Sandstrahlen	50 x 30 mm
	2 Transferdruck Teildekor	50 x 50 mm
	3 Transferdruck Teildekor	225 x 35 mm
Innen	4 Transferdruck Teildekor	50 x 20 mm
Henkel	5 Transferdruck Teildekor	70 x 7 mm

# ELITE

Sublimation



Direktdruck

## FARBEN

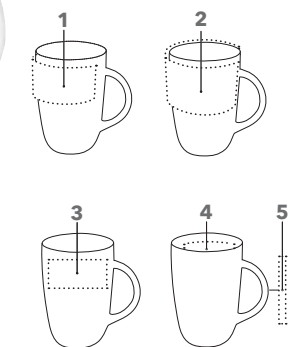

## ART. NR. 0912 / 0354

### Konische Tasse

in elegantem Design, hochglänzend weiß

**0912:** Elite, Porzellan

**0354:** Elite für Sublimation, Steinzeug

**Höhe:** ~99 mm

**Durchmesser:** ~82 mm

**Füllmenge:** ~0,25 l

### SERVICES

**PMS Service (Colour 4U):** siehe Seite 11

**Verpackungen:** siehe Seite 98 - 99

## VEREDELUNG / FLÄCHE

Außen	1 Direktdruck bis zu 4 Farben	175 x 35 mm
	Sublimation	180 x 35 mm
	2 Transferdruck Teildekor	215 x 50 mm
	3 Transferdruck Teildekor	60 x 50 mm
	Sandstrahlen	60 x 30 mm
Innen	4 Transferdruck Teildekor	50 x 20 mm
Henkel	5 Transferdruck Teildekor	70 x 7 mm

# ELITE INSIDE



## ART. NR. 0353 / 0355

**Elegante Steinzeugtasse**  
in modernem Design, hochglänzend weiß  
mit farbiger Innenglasur

**0353:** Elite Inside  
**0355:** Elite Inside für Sublimation

**Höhe:** ~ 99 mm  
**Durchmesser:** ~ 82 mm  
**Füllmenge:** ~ 0,25 l

### SERVICES

**PMS Service (Colour 4U):** siehe Seite 11  
**Verpackungen:** siehe Seite 98 - 99

### VEREDELUNG / FLÄCHE

Außen			
1	Direktdruck bis zu 4 Farben	175 x 35 mm	
	Sublimation	180 x 35 mm	
	2	Transferdruck Teildekor	215 x 50 mm
		Sandstrahlen	60 x 30 mm
3	Transferdruck Teildekor	60 x 50 mm	
	4	Transferdruck Teildekor	70 x 7 mm

# ELITE MATT



## ART. NR. 0343

**Elegante Steinzeugtasse**  
in modernem Design, matt farbig

**Höhe:** ~ 99 mm  
**Durchmesser:** ~ 82 mm  
**Füllmenge:** ~ 0,25 l

### SERVICES

**Verpackungen:** siehe Seite 98 - 99

### VEREDELUNG / FLÄCHE

Außen			
1	Direktdruck bis zu 3 Farben	175 x 35 mm	
	2	Transferdruck Teildekor	215 x 50 mm
		3	Transferdruck Teildekor
	3		Sandstrahlen
		3	Lasergravur
Innen	4		Transferdruck Teildekor
Henkel	5	Transferdruck Teildekor	70 x 7 mm

# COSMOS



Sublimation



## FARBEN



Weiß

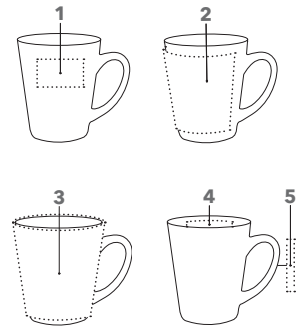

## ART. NR. 0926 / 0356

### Große Tasse

in moderner, konischer Form,  
hochglänzend weiß

**0926:** Cosmos, Porzellan

**0356:** Cosmos für Sublimation, Steinzeug

**Höhe:** ~ 107 mm

**Durchmesser:** ~ 95 mm

**Füllmenge:** ~ 0,33 l

### SERVICES

**PMS Service (Colour 4U):** siehe Seite 11

**Verpackungen:** siehe Seite 98 - 99

## VEREDELUNG / FLÄCHE

<b>Außen</b>	<b>1</b> Direktdruck, 1 Farbe	50 x 30 mm
	Sandstrahlen	60 x 40 mm
	<b>2</b> Transferdruck Teildekor	190 x 80 mm
<b>3</b>	Sublimation	190 x 80 mm
	Transferdruck Volldekor	230 x 103 mm
<b>Innen</b>	Transferdruck Volldekor	270 x 103 mm
	durchgehend	
<b>Innen</b>	<b>4</b> Transferdruck	50 x 20 mm
	Teildekor	
<b>Henkel</b>	<b>5</b> Transferdruck	60 x 8 mm
	Teildekor	

# PICS SOLID



Sublimation



## FARBEN



Weiß

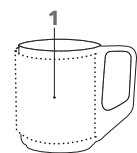

## ART. NR. 0358

### Steinzeugtasse

mit individuellem Henkel,  
hochglänzend weiß

**Höhe:** ~ 99 mm

**Durchmesser:** ~ 80 mm

**Füllmenge:** ~ 0,25 l

### SERVICES

**Verpackungen:** siehe Seite 98 - 99

## VEREDELUNG / FLÄCHE

<b>Außen</b>	<b>1</b> Sublimation	180 x 80 mm
--------------	----------------------	-------------

# CHARISMA

Direktdruck



FARBEN



Transferdruck  
Volldekor

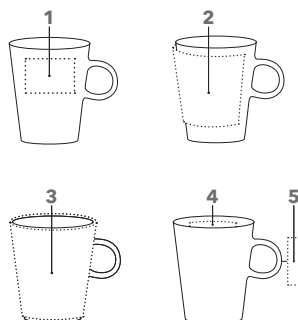

ART. NR. 0915

**Hohe Porzellantasse**

mit kleinem Henkel, hochglänzend weiß

**Höhe:** ~100 mm

**Durchmesser:** ~82 mm

**Füllmenge:** ~0,25 l

**SERVICES**

**PMS Service (Colour 4U):** siehe Seite 11

**Verpackungen:** siehe Seite 98 - 99

**VEREDELUNG / FLÄCHE**

<b>Außen</b>	<b>1</b> Direktdruck, 1 Farbe	50 x 35 mm
	Sandstrahlen	60 x 30 mm
	<b>2</b> Transferdruck Teildekor	180 x 85 mm
<b>Innen</b>	<b>3</b> Transferdruck Volldekor	200 x 96 mm
	Transferdruck Volldekor durchgehend	233 x 96 mm
<b>Innen</b>	<b>4</b> Transferdruck Teildekor	50 x 20 mm
	<b>Henkel</b>	<b>5</b> Transferdruck Teildekor

# APPEAL

Transferdruck  
Teildekor



FARBEN

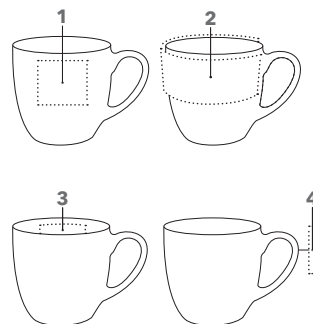

ART. NR. 0928

**Große Porzellantasse**

in bauchiger Form, hochglänzend weiß

**Höhe:** ~94 mm

**Durchmesser:** ~99 mm

**Füllmenge:** ~0,4 l

**SERVICES**

**PMS Service (Colour 4U):** siehe Seite 11

**Verpackungen:** siehe Seite 98 - 99

**VEREDELUNG / FLÄCHE**

<b>Außen</b>	<b>1</b> Direktdruck, 1 Farbe	50 x 45 mm
	Sandstrahlen	60 x 40 mm
	Transferdruck Teildekor	60 x 50 mm
<b>Innen</b>	<b>2</b> Transferdruck Teildekor	270 x 45 mm
	<b>3</b> Transferdruck Teildekor	50 x 20 mm
<b>Henkel</b>	<b>4</b> Transferdruck Teildekor	50 x 5 mm



# PICS ONE



Sublimation



## FARBEN

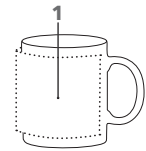

## ART. NR. 0323

### Steinzeugtasse

in geradlinigem Design, hochglänzend weiß

**Höhe:** ~96 mm

**Durchmesser:** ~82 mm

**Füllmenge:** ~0,3 l

### SERVICES

**Verpackungen:** siehe Seite 98 - 99

## VEREDELUNG / FLÄCHE

**Außen** 1 Sublimation 205 x 80 mm

# PICS MINI



Sublimation



## FARBEN



## ART. NR. 0371

### Kleine Steinzeugtasse

hochglänzend weiß, passend für Kaffee-Pad Maschinen

**Höhe:** ~69 mm

**Durchmesser:** ~72 mm

**Füllmenge:** ~0,15 l

### SERVICES

**Verpackungen:** siehe Seite 98 - 99

## VEREDELUNG / FLÄCHE

**Außen** 1 Sublimation 165 x 58 mm

# MAXI MUG



## FARBEN



### ART. NR. 0344

#### Große Porzellantasse

in klassischem Design, hochglänzend weiß

**Höhe:** ~95,5 mm

**Durchmesser:** ~81,5 mm

**Füllmenge:** ~0,3 l

#### SERVICES

**PMS Service (Colour 4U):** siehe Seite 11

**Verpackungen:** siehe Seite 98 - 99

### VEREDELUNG / FLÄCHE

<b>Außen</b>	<b>1</b> Direktdruck bis zu 4 Farben	180 x 70 mm
	Transferdruck Teildekor	190 x 70 mm
<b>2</b>	Transferdruck Volldekor	225 x 89 mm
	Transferdruck Volldekor durchgehend	253 x 89 mm
<b>3</b>	Sandstrahlen	60 x 60 mm
<b>Innen</b>	<b>4</b> Transferdruck Teildekor	50 x 20 mm
<b>Henkel</b>	<b>5</b> Transferdruck Teildekor	45 x 6 mm

# PICS TWO



## FARBEN



### ART. NR. 0324

#### Schmale Steinzeugtasse

in minimalistischem Design,  
hochglänzend weiß,

**Höhe:** ~105 mm

**Durchmesser:** ~76 mm

**Füllmenge:** ~0,3 l

#### SERVICES

**Verpackungen:** siehe Seite 98 - 99

### VEREDELUNG / FLÄCHE

<b>Außen</b>	<b>1</b> Sublimation	200 x 85 mm
--------------	----------------------	-------------

# CULT



Direktdruck

Transferdruck  
Volldekor

## FARBEN

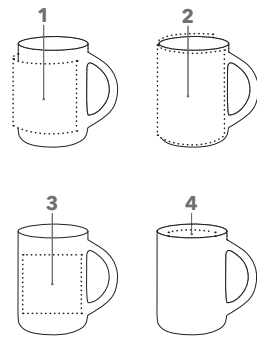

### ART. NR. 0911

#### Schmale Porzellantasse

in geradlinigem Design,  
hochglänzend weiß

**Höhe:** ~ 104 mm

**Durchmesser:** ~ 75 mm

**Füllmenge:** ~ 0,25 l

#### SERVICES

**PMS Service (Colour 4U):** siehe Seite 11

**Verpackungen:** siehe Seite 98 - 99

### VEREDELUNG / FLÄCHE

Außen		
1	Direktdruck bis zu 4 Farben	165 x 70 mm
	Transferdruck Teildekor	170 x 80 mm
2	Transferdruck Volldekor	208 x 100 mm
3	Sandstrahlen	60 x 60 mm
Innen		
4	Transferdruck Teildekor	50 x 20 mm

# CLASSIC

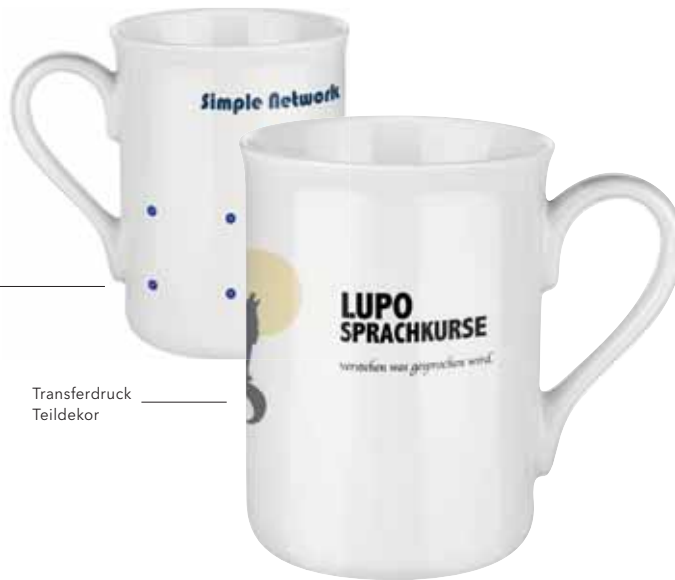

Direktdruck

Transferdruck  
Teildekor

## FARBEN

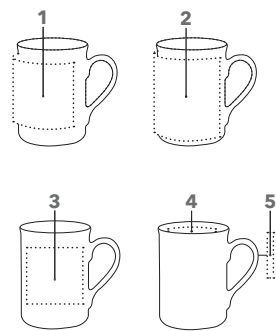

### ART. NR. 0973 / 0362

#### Tasse im klassischen Design

hochglänzend weiß

**0973:** Classic, Porzellan

**0362:** Classic für Sublimation, Steinzeug

**Höhe:** ~ 105 mm

**Durchmesser:** ~ 79 mm

**Füllmenge:** ~ 0,25 l

#### SERVICES

**PMS Service (Colour 4U):** siehe Seite 11

**Verpackungen:** siehe Seite 98 - 99

### VEREDELUNG / FLÄCHE

Außen		
1	Direktdruck bis zu 4 Farben	165 x 70 mm
	Transferdruck Teildekor	170 x 70 mm
	Sublimation	170 x 70 mm
2	Transferdruck Volldekor	210 x 90 mm
3	Sandstrahlen	60 x 60 mm
Innen		
4	Transferdruck Teildekor	50 x 20 mm
Henkel		
5	Transferdruck Teildekor	50 x 5 mm

# PRIME



Transferdruck  
Teildekor

Transferdruck  
Teildekor

## FARBEN

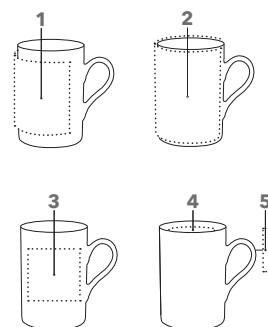

## ART. NR. 0341

### Schmale Porzellantasse

in klassischer Form, hochglänzend weiß

**Höhe:** ~ 106 mm

**Durchmesser:** ~ 74 mm

**Füllmenge:** ~ 0,25 l

### SERVICES

**PMS Service (Colour 4U):** siehe Seite 11

**Verpackungen:** siehe Seite 98 - 99

## VEREDELUNG / FLÄCHE

Außen	1	Direktdruck bis zu 4 Farben	145 x 70 mm
		Transferdruck Teildekor	170 x 80 mm
	2	Transferdruck Volldekor	208 x 100 mm
		Transferdruck Volldekor durchgehend	226 x 100 mm
	3	Sandstrahlen	60 x 60 mm
Innen	4	Transferdruck Teildekor	50 x 20 mm
Henkel	5	Transferdruck Teildekor	50 x 5 mm

# PRIME COLOUR



Transferdruck  
Teildekor

Direktdruck

## FARBEN

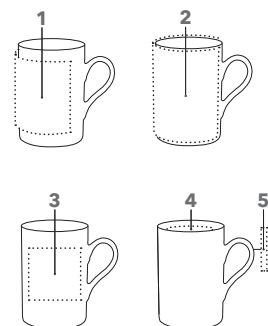

## ART. NR. 0351

### Schmale Steinzeugtasse

in klassischer Form, hochglänzend farbig

**Höhe:** ~ 106 mm

**Durchmesser:** ~ 74 mm

**Füllmenge:** ~ 0,25 l

### SERVICES

**Verpackungen:** siehe Seite 98 - 99

## VEREDELUNG / FLÄCHE

Außen	1	Direktdruck bis zu 3 Farben	150 x 70 mm
		Transferdruck Teildekor	170 x 80 mm
	2	Transferdruck Volldekor	208 x 100 mm
		Transferdruck Volldekor durchgehend	226 x 100 mm
	3	Sandstrahlen	60 x 60 mm
		Lasergravur	12 cm <sup>2</sup> (60 x 20 mm oder 40 x 30 mm)
Innen	4	Transferdruck Teildekor	50 x 20 mm
Henkel	5	Transferdruck Teildekor	50 x 5 mm

# FROZEN MUG



## FARBEN

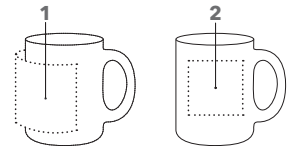

## ART. NR. 0970

**Satinierter Glastasse**  
in zeitlosem Design

**Höhe:** ~97,5 mm  
**Durchmesser:** ~80 mm  
**Füllmenge:** ~0,25 l

## SERVICES

**Verpackungen:** siehe Seite 98 - 99

## VEREDELUNG/FLÄCHE

Außen		
1	Direktdruck bis zu 3 Farben	180 x 65 mm
	Transferdruck Teildekor	190 x 65 mm
	Transferdruck Volldekor	220 x 70 mm
2	Sandstrahlen	60 x 60 mm

# FROZEN COLOUR



## FARBEN

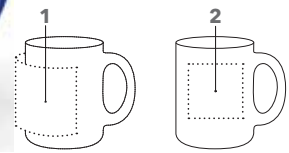

## ART. NR. 0972

**Satinierter Glastasse**  
in zeitlosem Design,  
in 2 verschiedenen Farben

**Höhe:** ~97,5 mm  
**Durchmesser:** ~80 mm  
**Füllmenge:** ~0,25 l

## SERVICES

**Verpackungen:** siehe Seite 98 - 99

## VEREDELUNG/FLÄCHE

Außen		
1	Direktdruck bis zu 3 Farben	180 x 65 mm
	Transferdruck Teildekor	190 x 65 mm
	Transferdruck Volldekor	220 x 70 mm
2	Sandstrahlen	60 x 60 mm

## BUSINESS SETS

# FÜR EINEN GELUNGENEN AUFTRITT.

Für ein Corporate Design auf ganzer Linie:  
Wir gestalten Ihr Firmengeschirr für eine stilvolle  
Präsenz in Konferenz, Büro und Kaffee-Küche.



# FANCY

## Espresso Set + Espresso Duo



### FARBEN

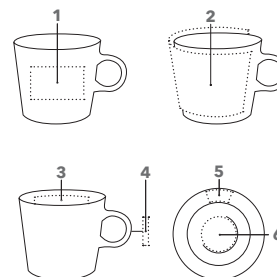

### ART. NR. 0964 / 0984

#### Espresso Set 0964

Porzellantasse mit Untertasse,  
hochglänzend weiß

#### Espresso Duo 0984

2 Porzellantassen mit Untertasse,  
hochglänzend weiß,  
in Geschenkverpackung

**Höhe:** ~ 57 mm

**Durchmesser:** ~ 67 mm

**Füllmenge:** ~ 0,09 l

**Durchmesser Untertasse:** ~ 120 mm

### VEREDELUNG / FLÄCHE

<b>Außen</b>	<b>1</b> Sandstrahlen	40 x 15 mm
	<b>2</b> Transferdruck Teildekor	170 x 55 mm
<b>Innen</b>	<b>3</b> Transferdruck Teildekor	40 x 5 mm
<b>Henkel</b>	<b>4</b> Transferdruck Teildekor	30 x 3 mm
<b>Untertasse</b>	<b>5</b> Transferdruck Teildekor	50 x 15 mm
	<b>6</b> Transferdruck Teildekor	Ø 45 mm

# FANCY

## Café + Café Set



### FARBEN

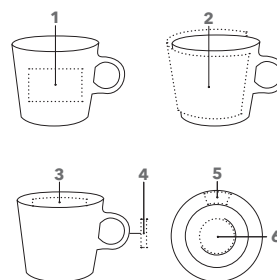

### ART. NR. 0965T / 0965

#### Kleine Porzellantasse

in klassischem Design, hochglänzend weiß,  
für Kaffeepad-Maschinen geeignet

#### Kleine Porzellantasse mit Untertasse

in klassischem Design, hochglänzend weiß,  
für Kaffeepad-Maschinen geeignet

**Höhe:** ~ 70 mm

**Durchmesser:** ~ 83 mm

**Füllmenge:** ~ 0,2 l

**Durchmesser Untertasse:** ~ 144 mm

### VEREDELUNG / FLÄCHE

<b>Außen</b>	<b>1</b> Sandstrahlen	40 x 30 mm
	<b>2</b> Transferdruck Teildekor	195 x 60 mm
<b>Innen</b>	<b>3</b> Transferdruck Teildekor	50 x 20 mm
<b>Henkel</b>	<b>4</b> Transferdruck Teildekor	30 x 5 mm
<b>Untertasse</b>	<b>5</b> Transferdruck Teildekor	40 x 20 mm
	<b>6</b> Transferdruck Teildekor	Ø 55 mm



# FANCY Teller



## FARBEN



### ART. NR. 0966 / 0993 / 0994

#### Dessertteller 0966

Porzellan, hochglänzend weiß

#### Speiseteller 0993

Porzellan, hochglänzend weiß

#### Suppenteller 0994

Porzellan, hochglänzend weiß

**Dessertteller Ø:** ~ 213 mm

**Speiseteller Ø:** ~ 263 mm

**Suppenteller Ø:** ~ 225 mm

### VEREDELUNG / FLÄCHE

<b>0966</b>	<b>1</b>	Transferdruck Teildekor	40 x 20 mm
	<b>2</b>	Transferdruck Teildekor	Ø 100 mm
<b>0993</b>	<b>1</b>	Transferdruck Teildekor	100 x 20 mm
	<b>2</b>	Transferdruck Teildekor	Ø 100 mm
<b>0994</b>	<b>1</b>	Transferdruck Teildekor	80 x 20 mm
	<b>2</b>	Transferdruck Teildekor	Ø 100 mm

# FANCY Müslischale



## FARBEN



### ART. NR. 0920

#### Porzellan-Müslischale

hochglänzend weiß

**Höhe:** ~ 76 mm

**Durchmesser:** ~ 141 mm

**Füllmenge:** ~ 0,65 l

### VEREDELUNG / FLÄCHE

<b>Außen</b>	<b>1</b>	Transferdruck Teildekor	210 x 30 mm
	<b>2</b>	Transferdruck Volldekor	420 x 30 mm
<b>Innen</b>	<b>3</b>	Transferdruck Teildekor	50 x 30 mm

# FANCY Start-Up Box

Transferdruck \_\_\_\_\_  
Teildekor



## FARBEN

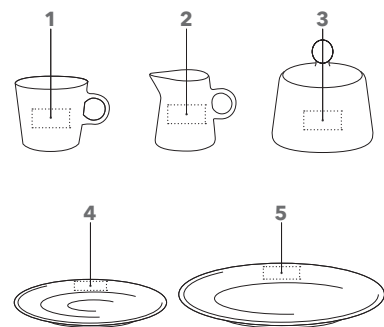

## ART. NR. 0951

### Porzellanset

aus 74 Einzelteilen,  
hochglänzend weiß,  
für Kaffeepad-Maschinen geeignet

24 Tassen mit Untertassen,  
24 Dessertteller,  
1 Milchkännchen,  
1 Zuckerdose

**Höhe Tasse:** ~ 70 mm  
**Durchmesser Tasse:** ~ 83 mm  
**Füllmenge Tasse:** ~ 0,2 l  
**Durchmesser Untertasse:** ~ 144 mm  
**Durchmesser Dessertteller:** ~ 210 mm  
**Höhe Milchkännchen:** ~ 78 mm  
**Höhe Zuckerdose:** ~ 58 mm  
(mit Deckel ~ 90 mm)

## VEREDELUNG / FLÄCHE

<b>Tasse</b>	<b>1</b>	Transferdruck Teildekor	40 x 20 mm
<b>Milch- kännchen</b>	<b>2</b>	Transferdruck Teildekor	40 x 20 mm
<b>Zuckerdose</b>	<b>3</b>	Transferdruck Teildekor	40 x 20 mm
<b>Untertasse</b>	<b>4</b>	Transferdruck Teildekor	40 x 20 mm
<b>Teller</b>	<b>5</b>	Transferdruck Teildekor	40 x 20 mm

# MAXIM Espresso Set + Espresso Duo

## FARBEN



Weiß

Transferdruck  
Teildekor

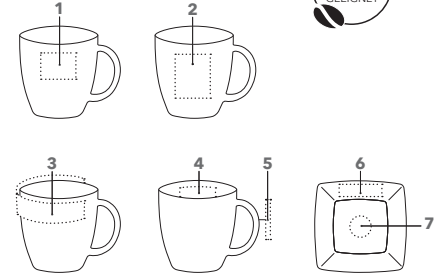

## ART. NR. 0977 / 0987

### Espresso Set 0977

Porzellantasse mit Untertasse,  
hochglänzend weiß

### Espresso Duo 0987

2 Porzellantassen mit Untertasse,  
hochglänzend weiß,  
in Geschenkverpackung

**Höhe:** ~ 55 mm

**Durchmesser:** ~ 60 mm

**Füllmenge:** ~ 0,08 l

**Durchmesser Untertasse:** ~ 116 mm

## VEREDELUNG / FLÄCHE

<b>Außen</b>	<b>1</b>	Sandstrahlen	40 x 15 mm
	<b>2</b>	Transferdruck Teildekor	30 x 40 mm
	<b>3</b>	Transferdruck Teildekor	170 x 10 mm
<b>Innen</b>	<b>4</b>	Transferdruck Teildekor	30 x 5 mm
<b>Henkel</b>	<b>5</b>	Transferdruck Teildekor	30 x 3 mm
<b>Untertasse</b>	<b>6</b>	Transferdruck Teildekor	55 x 15 mm
	<b>7</b>	Transferdruck Teildekor	Ø 25 mm

# MAXIM CAFÉ

## FARBEN



Weiß

Transferdruck  
Teildekor

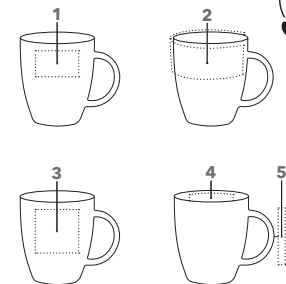

## ART. NR. 0907

### Kleine Porzellantasse

mit außergewöhnlicher Form,  
hochglänzend weiß,  
für Kaffeepad-Maschinen geeignet

**Höhe:** ~ 82 mm

**Durchmesser:** ~ 80 mm

**Füllmenge:** ~ 0,2 l

## SERVICES

**PMS Service (Colour 4U):** siehe Seite 11

**Verpackungen:** siehe Seite 98 - 99

## VEREDELUNG / FLÄCHE

<b>Außen</b>	<b>1</b>	Sandstrahlen	40 x 30 mm
	<b>2</b>	Transferdruck Teildekor	215 x 20 mm
	<b>3</b>	Transferdruck Teildekor	40 x 50 mm
<b>Innen</b>	<b>4</b>	Transferdruck Teildekor	40 x 5 mm
<b>Henkel</b>	<b>5</b>	Transferdruck Teildekor	50 x 5 mm

# MAXIM Café Set



## FARBEN

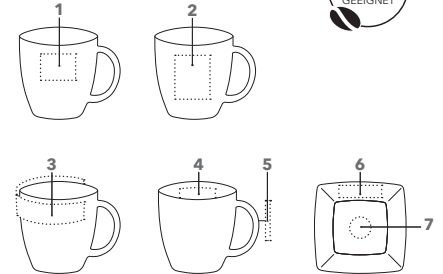

## ART. NR. 0937

### Porzellanset

Porzellantasse mit Untertasse, hochglänzend weiß, für Kaffeeпад-Maschinen geeignet

**Höhe:** ~82 mm

**Durchmesser:** ~80 mm

**Füllmenge:** ~0,2 l

**Durchmesser Untertasse:** ~148 mm

## VEREDELUNG / FLÄCHE

Außen	1	Sandstrahlen	40 x 30 mm
	2	Transferdruck Teildekor	40 x 50 mm
	3	Transferdruck Teildekor	215 x 20 mm
Innen	4	Transferdruck Teildekor	40 x 5 mm
Henkel	5	Transferdruck Teildekor	50 x 5 mm
Untertasse	6	Transferdruck Teildekor	70 x 20 mm
	7	Transferdruck Teildekor	Ø 35 mm

# MAXIM Teller

Transferdruck  
Teildekor



## FARBEN

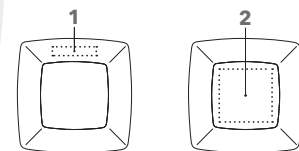

## ART. NR. 0927 / 0997 / 0998

### Dessertteller 0927

Porzellan, hochglänzend weiß

### Speiseteller 0997

Porzellan, hochglänzend weiß

### Suppenteller 0998

Porzellan, hochglänzend weiß

**Dessertteller Ø:** ~210 mm

**Speiseteller Ø:** ~260 mm

**Suppenteller Ø:** ~230 mm

## VEREDELUNG / FLÄCHE

<b>0927</b>	1	Transferdruck Teildekor	70 x 25 mm
	2	Transferdruck Teildekor	100 x 100 mm
<b>0997</b>	1	Transferdruck Teildekor	100 x 20 mm
	2	Transferdruck Teildekor	100 x 100 mm
<b>0998</b>	1	Transferdruck Teildekor	80 x 20 mm
	2	Transferdruck Teildekor	70 x 70 mm

# MAXIM Start-Up Box



EINLEITUNG

KUNSTSTOFF-SCHREIBGERÄTE

METALL-SCHREIBGERÄTE

PAPIERBÜCHER

TASSEN UND BECHER

SERVICES



## FARBEN

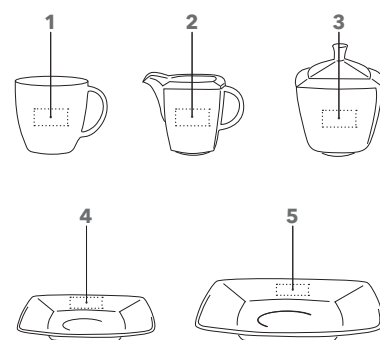

## ART. NR. 0952

### Porzellanset

aus 74 Einzelteilen,  
hochglänzend weiß,  
für Kaffeepad-Maschinen geeignet

24 Tassen mit Untertassen,  
24 Dessertteller,  
1 Milchkännchen,  
1 Zuckerdose

**Höhe Tasse:** ~ 82 mm  
**Durchmesser Tasse:** ~ 80 mm  
**Füllmenge Tasse:** ~ 0,2 l  
**Durchmesser Untertasse:** ~ 150 mm  
**Durchmesser Dessertteller:** ~ 210 mm  
**Höhe Milchkännchen:** ~ 79 mm  
**Höhe Zuckerdose:** ~ 78 mm  
(mit Deckel ~ 115 mm)

## VEREDELUNG / FLÄCHE

<b>Tasse</b>	<b>1</b>	Transferdruck Teildekor	40 x 20 mm
<b>Milch- kännchen</b>	<b>2</b>	Transferdruck Teildekor	40 x 20 mm
<b>Zuckerdose</b>	<b>3</b>	Transferdruck Teildekor	40 x 20 mm
<b>Untertasse</b>	<b>4</b>	Transferdruck Teildekor	40 x 20 mm
<b>Teller</b>	<b>5</b>	Transferdruck Teildekor	40 x 20 mm

# VERPACKUNGEN



## ART. NR. P1A / P1A XL

**Karton P1A**  
weiß, für 1 Tasse  
Maße: 125 × 90 × 120 mm

**Karton P1A XL**  
weiß, für 1 große Tasse  
Maße: 130 × 110 × 120 mm



## ART. NR. P1B / P1B XL

**Karton P1B**  
weiß, für 1 Tasse  
Maße: 115 × 93 × 120 mm

**Karton P1B XL**  
weiß, für 1 große Tasse  
Maße: 115 × 115 × 125 mm



## ART. NR. P2 / P2 XL

**Karton P2**  
weiß, für 2 Tassen  
Maße: 220 × 90 × 120 mm

**Karton P2 XL**  
weiß, für 2 große Tassen  
Maße: 225 × 115 × 115 mm



## ART. NR. P4

**Karton P4**  
weiß, für 4 Tassen  
Maße: 220 × 120 × 220 mm

# VERPACKUNGEN



## ART. NR. P6

**Karton P6**  
**weiß, für 6 Tassen**  
Maße: 215 × 120 × 325 mm

## ART. NR. P36

**Karton**  
**braun, für 36 Tassen**  
Maße: 540 × 360 × 390 mm



## ESPRESSO SET / DUO SET

**Karton weiß**  
für 1 oder 2 Espresso Sets  
Maße: 132 × 110 × 132 mm

**Karton weiß**  
für 1 oder 2 Café Sets  
Maße: 172 × 172 × 155 mm

## VERPACKUNGSSCHUBER

**Schuber für alle Verpackungen**  
(ausgenommen Verpackung P36)

Individuell personalisierbar inkl. 4c-Druck,  
auch mit Einzelnamen individualisierbar  
Größen und Druckfläche auf Anfrage

Schuber für To Go- und Outdoor-Produktverpackungen inkl. 4c-Druck,  
auch mit Einzelnamen individualisierbar



## HD DRUCK 360°



### HD DRUCK 360°

Statt flacher, nicht fühlbarer Druckbilder - wie bei herkömmlichen Druckverfahren - erzeugt der neue senator® HD Druck 360° eine optisch brillante Markenwahrnehmung in bisher nie erlebter Faszination.

#### Technik:

Gedruckt wird im CMYK Verfahren, in dem alle anderen Farben durch Mischung der vier Grundfarben erreicht werden. Eine zusätzliche Lackschicht schützt den Druck und erzeugt einen fühlbaren, haptischen Effekt.

#### Stärken:

- Fühlbare 3D-Oberflächen
- Darstellung komplexer Farbverläufe
- Wiedergabe fotorealistischer Drucke
- Realisierung vielfarbiger Motive

## DIGITALDRUCK



### DIGITALDRUCK: CLIP / SCHAFT / KAPPE

Vielfarbige Bedruckungen auf allen Untergründen lassen sich mit dem Digitaldruck schnell und kostengünstig realisieren. Eine besonders akzentuierte Logoplatzierung bietet dieses Druckverfahren auf der Abschlusskappe unserer Liberty Modelle.

#### Technik:

Gedruckt wird im CMYK Verfahren, in dem alle anderen Farben durch Mischung der vier Grundfarben erreicht werden. Bei farbigen Untergründen wird zusätzlich Weiß als Untergrundfarbe aufgebracht.

#### Stärken:

- Bedruckung bis nahe an den Cliprand
- Farbverläufe möglich
- Auch für fotorealistische Drucke

## SIEBDRUCK



### SIEBDRUCK

Für die Bedruckung unserer Kugelschreiberschäfte aber auch die flachen Clipse ist für uns bei senator® der Siebdruck das bevorzugte Druckverfahren.

#### Technik:

Der Siebdruck ist ein direktes Druckverfahren, bei dem die Farbe mithilfe eines Rakels durch ein feinmaschiges Textilgewebe auf den Kugelschreiber gedrückt wird. Dies lässt einen besonders gleichmäßigen Farbauftrag zu.

#### Stärken:

- Besonders randscharfes Druckbild
- Große Flächen bedruckbar
- Gute Passergenauigkeit bei mehrfarbigen Drucken

## TAMPONDRUCK



### TAMPONDRUCK

Der Tampondruck ist besonders geeignet für die Bedruckung stark unterschiedlich geformter Objekte.

#### Technik:

Der Tampondruck ist ein indirektes Druckverfahren, bei dem die Farbe durch einen elastischen Drucktampon aufgenommen und auf die zu bedruckende Oberfläche übertragen wird. Dies lässt ein besonders sauberes Druckbild auf stark gewölbten Objekten zu.

#### Stärken:

- Gebogene Flächen bedruckbar
- Auch kleine Teile bedruckbar
- Mehrfarbiger Druck möglich

## SCHAFTDRUCK 360°



### SCHAFTDRUCK 360°

Die zylindrischen Gehäuse unserer Kunststoffkugelschreiber lassen sich mit dem speziellen 360° Schaftdruck rundum bedrucken und damit eine besonders große Fläche ausnutzen. Bis zu 5-farbige Drucke lassen sich aufmerksamkeitsstark umsetzen

#### Technik:

Der senator® Schaftdruck 360° ist ein spezielles Siebdruckverfahren, das den Kugelschreiberschaft vor dem Montieren bedruckt. Dies ermöglicht es uns, das Motiv vollflächig um den gesamten Schaft und auf Wunsch auch unter den Clip fortlaufen zu lassen.

#### Stärken:

- Perfekte Individualisierbarkeit
- Auffällige Ergebnisse
- Große Druckfläche
- Gute Passergenauigkeit

## SCHAFTDRUCK 360° PLUS



### SCHAFTDRUCK 360° PLUS

Der Schaftdruck 360° Plus ist die Weiterführung unseres Schaftdruckes 360°, bei dem eine zusätzliche Lackschicht eine fühlbare 3D Oberfläche mit zusätzlichem Glanzeffekt entstehen lässt.

#### Technik:

Die Lackschicht ersetzt eine Farbe des Schaftdruckes 360° und kann mit bis zu 4-farbigen Drucke kombiniert werden.

#### Stärken:

- Fühlbare 3D-Oberfläche
- Partielle Hervorhebung einzelner Elemente
- Große Druckfläche
- Volltondrucke möglich

## METALLDRUCK



### METALLDRUCK

Die Oberflächen unserer Metallschreibgeräte sind besonders durch Lacke oder andere Oberflächenbeschichtungen veredelt. Um auf diese Oberflächen eine gute Haftung und Abriebfestigkeit zu gewährleisten, setzen wir unser spezielles Metalldruckverfahren ein.

#### Technik:

Beim Metalldruck werden die eingesetzten Farben zusätzlich gehärtet, um eine lang anhaltende Haftung und damit Werbedauer zu erreichen.

#### Stärken:

- Hält auf lackierten Oberflächen
- Brillante Farben

## LASERGRAVUR



### LASERGRAVUR

Eine besonders edle Form der Werbeanbringung auf Metalloberflächen ist die Lasergravur. Logos und Schriftzüge werden äußerst präzise und dauerhaft in die Metalloberfläche eingearbeitet.

#### Technik:

Bei der Lasergravur nutzen wir einen hochpräzisen, computergesteuerten Laser, der die Oberfläche des Schreibgerätes graviert und somit die darunter liegende Metallschicht freilegt.

#### Stärken:

- Dezent und hochwertig
- Besonders dauerhaft
- Auch für Einzelnamen geeignet

# MINEN



## senator® magic flow

1,0 mm



1,4 mm



Die Mine ist ein sehr wichtiger Bestandteil des Kugelschreibers und trägt entscheidend zum Produkterfolg bei. Achten Sie deshalb auch auf die inneren Werte Ihrer Werbekugelschreiber.

Eine hohe Qualität der Mine sorgt für ausdauernde Schreibleistung und lang anhaltende Werbewirkung.

Die **senator® magic flow** Mine gehört zu den Besten ihrer Klasse:

- Ohne Schreibaussetzer, ohne Farbkleckse
- Dank Qualitätskugel und hochwertiger, deutscher Schreibpaste in Premiumqualität ist das Schreibgefühl besonders sanft und gleichmäßig
- In zwei Strichstärken:  
1,0 mm für alle, die ein klares und feines Schriftbild bevorzugen  
1,4 mm für alle, die es ein bisschen sanfter lieben
- Dokumentenecht gemäß ISO-12757-2 und geprüft nach strengen Qualitätskriterien für höchste Ansprüche

## Kugelschreiber-Minen



8062 senator® magic flow X20 Mine (1,0 mm)

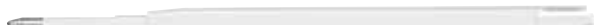

8004 senator® magic flow G2 Mine (1,0 mm)

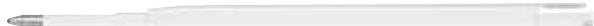

8080 senator® magic flow G2 Mine (1,4 mm)



8068 senator® magic flow Metallmine, G2

## Rollerball-Minen



1916 Safety-Roller-Kunststoffmine



1904 Safety-Roller-Metallmine

### KUGELSCHREIBERMINEN

Jeder Kugelschreiber von senator® ist mit einer perfekt abgestimmten Mine ausgestattet. Wir verwenden ausschließlich geprüfte, standardisierte Qualitätminen und garantieren dabei:

- Festgelegte Mindestfüllmengen für jede einzelne Mine
- Dokumentenechtheit gemäß ISO-12757-2
- Die Einhaltung der handelsüblichen Standardmaße

### ROLLERBALLMINEN

Die senator® Rollerballminen zeichnen sich besonders aus durch eine lange „Cap-Off“ Zeit. Ein Rollerball kann so problemlos auch ohne Kappe offen liegen und schreibt jederzeit sofort wieder flüssig an.



## Tampondruck Notiz

## Prägung



### TAMPONDRUCK NOTIZ

Die feinen Oberflächenstrukturen unserer Papierbücher und Etuis stellen eine hohe Anforderung an die Haltbarkeit der Druckfarbe. Um auf diesen Produkten eine gute Haftung und Abriebfestigkeit zu gewährleisten, setzen wir unser Tampondruckverfahren "Notiz" ein.

**Technik:**

Es wird das Tampon-Druckverfahren unter Anwendung spezieller Farben eingesetzt. Auf unseren Büchern können wir einfarbig in Weiß und Schwarz drucken.

**Stärken:**

- Gute Farbdeckung
- Moderner Look

### PRÄGUNG

Die Außenseiten der senator® Papierbücher und unser Lederetui lassen sich mit einer Blindprägung dezent und dauerhaft individualisieren. Diese Veredelungsform kommt ganz ohne Farbe aus und ist dadurch besonders edel.

**Technik:**

Durch Hitze und Druck wird bei der Prägung mit Hilfe eines Stempels dauerhaft das Logo in das Material vertieft geprägt.

**Stärken:**

- Hochwertig und dezent
- Räumlicher Effekt
- Sehr ausdrucksstark für Firmenlogos

## DIREKTDRUCK



### DIREKTDRUCK

Beim Direktdruckverfahren bringen wir die Farbe direkt auf die Tasse. Das spart Zeit und Geld.

Viele unserer Tassenmodelle sind bis zu vierfarbig bedruckbar, bei einigen Modellen sind die Möglichkeiten auf zwei Farben beschränkt.

Nicht jedes Druckmotiv eignet sich für einen Direktdruck. Gerne prüfen wir für Sie im Vorfeld, ob für Ihr Projekt dieses Verfahren möglich ist. Die angegebenen Druckmaße gelten für die meisten Logos, können aber logobedingt eingeschränkt sein.

#### Stärken:

- Kurze Lieferzeiten
- Kostengünstige Veredelung
- Stark bei Strichdrucken

## TRANSFERDRUCK Teildekor



### TRANSFERDRUCK, TEILDEKOR

Beim Transferdruckverfahren drucken wir das Motiv zunächst auf ein Etikett, das dann auf die Tasse aufgebracht wird. Im anschließenden Brennvorgang verbindet sich die Farbe mit dem Untergrund, das Etikett verschwindet bis auf einen kleinen Rand um das Druckmotiv.

#### Stärken:

- Unendliche Vielfalt
- Stark bei Rasterdrucken
- Nahezu perfekt in Verläufen

## TRANSFERDRUCK Volldekor



### TRANSFERDRUCK VOLLDEKOR

Im Unterschied zum Teildekor ist der Transferdruck Volldekor auf einer deutlich größeren Fläche realisierbar.

Für welche Tassenmodelle wir diesen Druck anbieten können entnehmen Sie bitte der jeweiligen Produktbeschreibung.

#### Stärken:

- Vollflächiger Druck
- Perfekte Individualisierbarkeit
- Große Werbefläche

## TRANSFERDRUCK Volldekor durchgehend



### TRANSFERDRUCK VOLLDEKOR DURCHGEHEND

Einige unserer Tassenmodelle lassen sich sogar noch großflächiger im Transferdruck veredeln. Dabei wird die zusätzliche Fläche um den Henkel herum oder durch den Henkel hindurch genutzt.

#### Stärken:

- Vollkommene Flächennutzung
- Optimal individualisierbar

Für welche Tassenmodelle wir diesen Druck anbieten können entnehmen Sie bitte der jeweiligen Produktbeschreibung.

## SANDSTRAHLUNG + LASERGRAVUR



### SANDSTRAHLUNG

Bei der Sandstrahlung fräsen wir die Grafik direkt in die Oberfläche ein. Das verleiht dem Logo Tiefe und Struktur.

#### Stärken:

- Volle Wirkung dank edler Haptik
- Perfekt bei eingefärbten Tassen
- Verleiht Tiefe und Struktur

### LASERGRAVUR

Mithilfe eines computergesteuerten Lasers brennen wir das Logo oder den Schriftzug in absoluter Randschärfe dezent und hochwertig in die Produktoberfläche ein.

#### Stärken:

- Dezent und hochwertig
- Präzise Reproduktion filigraner Logos und Schriften

## SUBLIMATION



### SUBLIMATION

Für die Sublimation nutzen wir ein spezielles Druckverfahren, bei dem die Grafik mittels Hitze auf eine speziell beschichtete Tasse übertragen wird.

Dieses ausdrucksstarke Druckverfahren ist möglich auf insgesamt 9 verschiedenen Tassendesigns sowie auf der King Can.

#### Stärken:

- Hohe Farbvielfalt und Brillanz
- Fotorealistische Drucke möglich
- Bereits für Kleinauflagen ab 36 Stück

## COLOUR 4U



### COLOUR 4U

Nennen Sie uns Ihre Wunschfarbe und wir färben für Sie die Außenseite der Tasse ein. Möglich ist dies für alle Porzellantassen unseres senator® Sortimentes mit Ausnahme des Bewirtungsgeschirrs.

#### Stärken:

- Ideale Individualisierbarkeit
- Einfärbung nach Wunsch

## GLOSSY IMPRESSION



### GLOSSY IMPRESSION

Bei diesem patentierten Druckverfahren veredeln wir die gefrostete Glasoberfläche mit einem speziellen Lack. Damit wird die Oberfläche an dieser Stelle wieder klar, und es entsteht ein auffälliges Wechselspiel aus transparenter und gefrosteter Oberfläche.

#### Stärken:

- Tolle Effekte
- Dezent und harmonisch

# VERPACKUNGSEINHEITEN

## Schreibgeräte

DBS = Druckbleistift, FH = Füllhalter, KS = Kugelschreiber, RB = Rollerball

Beschreibung	Art. Nr.	Katalog Seite	VE	Gewicht VE brutto	Kartonmaße in cm
Arctic	3390	49	250	9,7	58 x 32 x 18
Arvent	3360	50	250	7,8	58 x 32 x 18
Arvent Soft Touch	3365	50	250	7,8	32,5x22,5x31,5
Attract Soft Touch	3325	51	250	8,7	58 x 32 x 18
Attract Stylus	3330	51	250	8,7	58 x 32 x 18
Big Pen Frosted	1177	43	500	6,1	38 x 30 x 18
Big Pen Mix & Match	2774	43		auf Anfrage	
Big Pen Polished Basic	2994	44	500	6,2	38 x 30 x 18
Bridge Clear	3251	19	500	5,4	38 x 30 x 23
Bridge Clear MT	3253	19	500	7,0	38 x 30 x 23
Bridge Mix & Match	3256	21		auf Anfrage	
Bridge Polished	3250	20	500	5,4	38 x 30 x 23
Bridge Polished MT	3252	20	500	7,0	38 x 30 x 23
Bridge Soft Touch	3257	21	500	5,4	38 x 30 x 23
Carbon Black	3350	68	250	11,0	61 x 18 x 24
Carbon Line FH	0076	69	250	10,0	61 x 18 x 24
Carbon Line KS	2159	68	250	11,0	61 x 18 x 24
Carbon Line RB	1037	69	250	11,0	61 x 18 x 24
Carbon Line Set, KS + FH	6239	68/69	20	5,8	37 x 30 x 16
Carbon Line Set, KS + RB	6240	68/69	20	5,9	37 x 30 x 16
Challenger Clear	2192	29	500	5,3	38 x 30 x 18
Challenger Clear MT	2925	29	500	7,0	38 x 30 x 18
Challenger Clear SG	2597	30	500	5,8	38 x 30 x 18
Challenger Frosted	2418	30	500	5,3	38 x 30 x 18
Challenger Mix & Match	2927	33		auf Anfrage	
Challenger Polished	2416	31	500	5,3	38 x 30 x 18
Challenger Polished Basic	2957	32	500	5,3	38 x 30 x 18
Challenger Polished Basic SG	2958	32	500	5,7	38 x 30 x 18
Challenger Polished MT	2926	31	500	7,0	38 x 30 x 18
Challenger Soft Touch	2737	33	500	5,8	38 x 30 x 18
Dart Clear	2602	38	1.000	7,3	38 x 30 x 18
Dart Polished	2600	39	1.000	7,3	38 x 30 x 18
Dart Polished Basic	2959	39	1.000	7,3	38 x 30 x 18
Delgado Classic KS	2240	56	250	5,5	51 x 17 x 18
Delgado Classic RB	1030	56	250	5,4	51 x 17 x 18
Delgado Classic Set, KS + RB	6101	56	50	6,2	37 x 30 x 16
Delgado Classic Steel KS	2239	57	250	5,5	51 x 17 x 18
Delgado Classic Steel RB	1029	57	250	5,4	51 x 17 x 18
Delgado Classic Steel Set, KS+RB	6100	57	50	6,2	37 x 30 x 16
Delgado Metallic KS	2241	58	250	5,5	51 x 17 x 18
Delgado Metallic RB	1031	58	250	5,4	51 x 17 x 18
Delgado Metallic Set, KS + RB	6102	58	50	6,2	37 x 30 x 16
Delgado Steel KS	2242	59	250	5,5	51 x 17 x 18
Delgado Steel RB	1039	59	250	5,4	51 x 17 x 18
Delgado Steel Set, KS + RB	6114	59	50	6,2	37 x 30 x 16
Duo Pen Polished	2122	47	1.000	8,5	32 x 49 x 18
Galant	3370	53	250	7,0	59 x 17 x 24
Hatrix Clear SG	2339	41	500	6,2	38 x 30 x 18
Hatrix Clear SG MC	2419	41	500	6,0	38 x 30 x 18
Hatrix Polished Basic SG	3200	42	500	6,2	38 x 30 x 18
Hatrix Polished Basic SG MC	3201	42	500	6,7	38 x 30 x 18
Headliner Clear Basic	3281	16	500	5,5	38 x 30 x 23

Beschreibung	Art. Nr.	Katalog Seite	VE	Gewicht VE brutto	Kartonmaße in cm
Headliner Polished Basic	3280	17	500	5,5	38 x 30 x 23
Headliner Soft Touch	3285	17	500	5,5	38 x 30 x 23
Image Black Line FH	0104	65	250	10,0	61 x 18 x 24
Image Black Line KS	2636	64	250	11,0	61 x 18 x 24
Image Black Line RB	1119	64	250	11,0	61 x 18 x 24
Image Black Line Set, KS + FH	6151	65	15	3,6	37 x 30 x 16
Image Black Line Set, KS + FH	6205	65	15	7,6	37 x 30 x 16
Image Black Line Set, KS + RB	6179	65	15	3,6	37 x 30 x 16
Image Black Line Set, KS + RB	6206	65	50	7,6	37 x 30 x 16
Image Chrome KS	2158	62	250	10,0	61 x 18 x 24
Image Chrome RB	1036	62	250	11,0	61 x 18 x 24
Image Chrome Set, KS + RB	6089	62	15	3,6	37 x 30 x 16
Image Chrome Set, KS + RB	6238	62	50	7,6	37 x 30 x 16
Image White Line KS	2786	63	250	10,0	61 x 18 x 24
Image White Line RB	1146	63	250	10,0	61 x 18 x 24
Image White Line Set, KS + RB	6267	63	50	7,6	38 x 30 x 18
Liberty Bio	3310	14	1.000	9,85	38 x 30 x 23
Liberty Clear	2983	22	1.000	9,4	38 x 30 x 23
Liberty Clip 4U	3220	28		auf Anfrage	
Liberty Clip 4U Soft Touch	3221	28		auf Anfrage	
Liberty Mix & Match	2918	27		auf Anfrage	
Liberty Mix & Match (Soft Touch)	2829	27		auf Anfrage	
Liberty Polished	2915	23	1.000	9,4	38 x 30 x 23
Liberty Polished Basic	2993	25	1.000	9,4	38 x 30 x 23
Liberty Polished Basic SG	3210	25	1.000	9,8	38 x 30 x 23
Liberty Polished Basic SG MC	3213	26	1.000	11,0	38 x 30 x 23
Liberty Polished MC	2916	24	1.000	10,6	38 x 30 x 23
Liberty Polished MTT	2986	23	1.000	9,6	38 x 30 x 23
Liberty Polished MTT MC	2917	24	1.000	10,8	38 x 30 x 23
Liberty Soft Touch	2015	26	1.000	9,4	38 x 30 x 23
Liberty Soft Touch MC	2942	27	1.000	10,6	38 x 30 x 18
Nature Plus Matt	2796	15	500	6,7	38 x 30 x 18
Nautic Black	3340	60	250	9,0	61 x 18 x 24
Nautic KS	2215	61	250	9,0	61 x 18 x 24
Nautic RB	1092	61	250	10,0	61 x 18 x 24
Nautic Set Touch Pad Pen + RB	6297	60/61	75	8,1	62 x 17 x 22
Nautic Touch Pad Pen	2754	60	250	9,0	61 x 18 x 24
New Spring Clear MB MC	2561	45	98	2,5	25 x 17 x 15
New Spring Clear MC	2410	45	500	6,6	38 x 30 x 18
New Spring Polished MB MC	2431	46	98	2,5	25 x 17 x 15
New Spring Polished MC	2310	46	500	6,5	38 x 30 x 18
Phenix	3380	49	250	11,2	58 x 32 x 18
Point Metal	2866	40	1.000	13,7	38 x 30 x 18
Point Polished	3217	40	1.000	8,3	38 x 30 x 18
Polar KS	3260	52	100	4,8	38 x 30 x 23
Polar Mix & Match	3261	53	100	4,8	38 x 30 x 23
Signer Liner KS	2709	66	50	1,2	25 x 17 x 15
Skeye Bio Matt	3290	14	500	7,2	38 x 30 x 23
Soft Spring Polished	2067	47	500	6,0	38 x 30 x 18
Star Tec Alu DBS	3111	55	250	6,0	40 x 18 x 19
Star Tec Alu KS	2511	55	250	6,0	40 x 18 x 19
Star Tec Alu Set, KS + DBS	6342	55	50	6,1	37 x 30 x 16



# VERPACKUNGSEINHEITEN

## Schreibgeräte

Beschreibung	Art. Nr.	Katalog Seite	VE	Gewicht VE brutto	Kartonmaße in cm
Star Tec Steel DBS	<b>3004</b>	54	250	6,3	40 x 18 x 19
Star Tec Steel KS	<b>2040</b>	54	250	6,3	40 x 18 x 19
Star Tec Steel Set, KS + DBS	<b>6341</b>	54	50	6,1	37 x 30 x 16
Super Hit Bio Matt	<b>3300</b>	15	1.000	9,0	38 x 30 x 23
Super Hit Clear	<b>2756</b>	34	1.000	7,8	38 x 30 x 23
Super Hit Clear SG	<b>2234</b>	34	1.000	8,6	38 x 30 x 23
Super Hit Frosted	<b>2244</b>	35	1.000	7,8	38 x 30 x 23
Super Hit Matt	<b>2904</b>	35	1.000	7,8	38 x 30 x 23
Super Hit Mix & Match	<b>2773</b>	38		auf Anfrage	
Super Hit Polished	<b>2883</b>	36	1.000	7,8	38 x 30 x 23
Super Hit Polished Basic	<b>2955</b>	36	1.000	7,8	38 x 30 x 23
Super Hit Polished Basic SG	<b>2956</b>	37	1.000	8,6	38 x 30 x 23
Super Hit Recycled	<b>2850</b>	37	1.000	7,8	38 x 30 x 23
Tizio FH	<b>0240</b>	67	250	10,0	61 x 18 x 24
Tizio KS	<b>2400</b>	66	250	11,0	61 x 18 x 24
Tizio RB	<b>1240</b>	67	250	11,0	61 x 18 x 24
Tizio Set, KS + FH	<b>6252</b>	66/67	20	6,0	37 x 30 x 16
Tizio Set, KS + RB	<b>6253</b>	66	20	6,0	37 x 30 x 16

## Etuis

ET 150	<b>ET150</b>	72	320	11,0	32 x 42 x 33
ET 154	<b>ET154</b>	73	200	11,0	31 x 35 x 32
ET 156	<b>ET156</b>	72	80	8,0	38 x 33 x 35
ET 157	<b>ET157</b>	71	1.320	9,0	52 x 25 x 22
ET 160	<b>ET160</b>	72	60	13,5	44 x 43 x 34
ET 169	<b>ET169</b>	73	250	7,0	42 x 42 x 19
ET 171	<b>ET171</b>	73	180	9,5	50 x 35 x 29
ET 190	<b>ET190</b>	71	250	12,95	58 x 38 x 33

## Papierbücher

Notizbuch Struktur	<b>NB01</b>	75	25	9,9	38 x 30 x 23
Notizbuch Struktur Magnet	<b>NB02</b>	75	25	9,9	38 x 30 x 23
Notizbuch Soft	<b>NB03</b>	76	25	8,3	38 x 30 x 18
Stecketui Soft	<b>NB04</b>	76		auf Anfrage	
Notizbuch Papier	<b>NB05</b>	77	25	6,6	38 x 30 x 23
Notizbuch Papier, klein	<b>NB06</b>	77	20	2,4	50 x 23,3 x 33

Diese Angaben gelten für unbedruckte Ware und können für individualisierte Ware abweichen.

## Tassen

Beschreibung	Art. Nr.	Katalog Seite	VE	Gewicht VE brutto	Kartonmaße in cm
Amity	<b>0321</b>	81	36	10,8	54 x 39 x 36
Appeal	<b>0928</b>	85	36	14,8	54 x 39 x 36
Charisma	<b>0915</b>	85	36	10,4	54 x 39 x 36
Classic	<b>0973</b>	88	36	11,6	54 x 39 x 36
Cosmos	<b>0926</b>	84	36	13,9	54 x 39 x 36
Cult	<b>0911</b>	88	36	11,3	54 x 39 x 36
Elegant	<b>0381</b>	81	36	11,8	40 x 28 x 34
Elite	<b>0912</b>	83	36	10,3	54 x 39 x 36
Elite Inside	<b>0353</b>	82	36	11,7	37 x 26 x 33
Elite Matt	<b>0343</b>	83	36	11,5	37 x 27 x 34
Fancy Café	<b>0965T</b>	92	12	1,8	90 x 18 x 16
Fancy Café Set	<b>0965</b>	92	12	7,0	30 x 18 x 15
Fancy Dessertteller	<b>0966</b>	93	12	4,2	23 x 23 x 13
Fancy Espresso Duo	<b>0984</b>	92	20	9,5	46 x 37 x 28
Fancy Espresso Set	<b>0964</b>	92	12	2,6	26 x 14 x 20
Fancy Müslischale	<b>0920</b>	93	36	17,2	54 x 39 x 36
Fancy Speiseteller	<b>0993</b>	93	12	10,5	27 x 26 x 13
Fancy Start-Up Box	<b>0951</b>	94	1	18,5	46 x 41 x 37
Fancy Suppenteller	<b>0994</b>	93	12	5,0	23 x 23 x 16
Frozen Colour	<b>0972</b>	90	36	15,5	43 x 29 x 35
Frozen Mug	<b>0970</b>	90	36	15,5	41 x 29 x 35
King Can	<b>0755</b>	79	24	5,0	48 x 33 x 18
King Can Mini	<b>0785</b>	79	36	6,4	32 x 24 x 43
Maxi Mug	<b>0344</b>	87	36	11,5	54 x 39 x 36
Maxim	<b>0914</b>	95	36	10,5	54 x 39 x 36
Maxim Café	<b>0907</b>	95	36	7,8	39 x 27 x 31
Maxim Café Set	<b>0937</b>	96	108	16,0	45 x 34 x 44
Maxim Dessertteller	<b>0927</b>	97	27	6,1	23 x 22 x 15
Maxim Espresso Duo	<b>0987</b>	96	20	9,5	46 x 37 x 28
Maxim Espresso Set	<b>0977</b>	96	12	2,6	34 x 26 x 75
Maxim Speiseteller	<b>0997</b>	97	12	10,5	27 x 27 x 16
Maxim Start-Up Box	<b>0952</b>	97	1	24,5	45 x 44 x 41
Maxim Suppenteller	<b>0998</b>	97	12	7,7	24 x 25 x 16
Outdoor	<b>0373</b>	80	36	auf Anfrage	
Pics Classic	<b>0362</b>	88	36	12,5	54 x 39 x 36
Pics Cosmos	<b>0356</b>	84	36	14,1	54 x 39 x 36
Pics Elite	<b>0354</b>	83	36	11,6	54 x 39 x 36
Pics Elite Inside	<b>0355</b>	82	36	11,5	54 x 39 x 36
Pics King Can	<b>0765</b>	79	24	5,0	48 x 33 x 18
Pics Mini	<b>0371</b>	86	36	auf Anfrage	
Pics One	<b>0323</b>	86	36	13	54 x 39 x 36
Pics Outdoor	<b>0372</b>	80	36	auf Anfrage	
Pics Solid	<b>0358</b>	84	36	14	54 x 39 x 36
Pics Two	<b>0324</b>	87	36	13,6	54 x 39 x 36
Prime	<b>0341</b>	89	36	11,9	54 x 39 x 36
Prime Colour	<b>0351</b>	89	36	12,1	35 x 26 x 36
Trophy	<b>0750</b>	80	24	8,3	53 x 36 x 21

# ANFORDERUNGEN AN DRUCKVORLAGEN

## ALLGEMEIN

Als Vorlagen für Veredelungen benötigen wir Daten in den u.a. Datenformaten oder Text in unseren Standardschriften.

Ein Andruck / Proof sollte wenn möglich vorliegen.

Logos und Texte bitte als vektorisierte Datei oder als TIF-Datei in 1200 dpi, Fotos in einer Auflösung von 600 dpi einsenden.

Vektorisierte Logos lassen sich ohne Qualitätsverluste beliebig skalieren und sind qualitativ Pixeldateien vorzuziehen.

Die unten angegebenen Mindestschriftgrößen und Mindeststrichstärken sind Richtwerte. Abhängig von Motiv, Veredelungsverfahren und Oberflächen können kleinere Schriften und feinere Linien möglich oder größere Schriften und dickere Linien nötig sein.

## Ausfallmuster

Grundsätzlich empfehlen wir Ihnen die Anfertigung eines Ausfallmusters (drucktechnisch bedingt kommt es zwischen Papierdruck und Druck auf anderen Materialien immer zu unvermeidbaren Farbabweichungen).

## Dateiformate Mac und PC

Adobe Photoshop CC 2019  
Adobe Illustrator CC 2019  
Adobe Indesign CC 2019  
(Texte bitte in Kurven/Pfade wandeln)

## Dateiformate PC

Corel Draw X8  
(Texte bitte in Kurven/Pfade wandeln)

## SCHREIBGERÄTE

### Druckfarben

Mit der vorhandenen Farbmisch-Palette können gratis alle Pantone C und HKS K-Töne gemischt werden. Leichte Farbabweichungen zwischen Papierfächern und Druck sind auf weißem Untergrund allerdings unvermeidbar. Auf andersfarbigen oder dunkleren Untergründen müssen stärkere Farbabweichungen daher in Kauf genommen werden.

### Digitaldruck

Alle Druckfarben im Digitaldruck mischen sich aus dem Farbverhältnis CMYK zusammen. Daher ist es nicht möglich exakte PMS/HKS Töne zu drucken. Sehr große, einfarbige Flächen lassen sich nicht darstellen. Mindeststrichstärke: 0,15 mm, Mindestschrifthöhe: 8 pt.

### Lasergravur

Mindeststrichstärke: 0,15 mm, Mindestschrifthöhe: 6 pt.

### Personalisierung (Namensliste)

Viele unserer Produkte lassen sich höchst individuell mit Einzelnamen versehen. Bitte senden Sie uns die Namensliste als Excel-Tabelle zu.

### Raster

Siebdruck: 40er Raster, Tonwertumfang 15 - 85 %.  
Schafdruck 360°: 48er Raster, Tonwertumfang 15 - 85 %.

### Standard Schrifttypen

Arial, AvantGarde, Courier, Futura, Present, Serifa, Helvetica, Times New Roman, Univers jeweils in normal, fett, normal kursiv, fett kursiv, BrushScript, Englische Schreibschrift jeweils in normal kursiv und fett kursiv.

Andere Schrifttypen möglich (nur PC) bei Lieferung des Fonts oder Schriften als True Type-Schriftart (\*.ttf).

Weitere oder ähnliche Schrifttypen auf Anfrage.

## TASSEN UND BECHER

### Direktdruck

Auf weißen Tassen und weißem Glas

ohne Überfüllung im Motiv:

Mindestschriftgröße 10 pt, Mindestlinienstärke 0,2 mm, keine Rasterung

mit Überfüllung im Motiv:

Mindestschriftgröße 10 pt, Mindestlinienstärke 0,5 mm, keine Rasterung

Auf farbigen Tassen und farbigem Glas ist immer eine Weißunterlegung notwendig

Mindestschriftgröße 24 pt, Mindestlinienstärke 0,8 mm, keine Rasterung

### Transferdruck auf Glas, Edelstahl und farbige Tassen

Mindestschriftgröße 12 pt, Mindestlinienstärke 0,35 mm, druckbarer Tonwertbereich 15 - 85 %.

### Lasergravur auf Edelstahl

Mindestschriftgröße 8 pt, Mindestlinienstärke 0,2 mm.

### Lasergravur auf farbigen Tassen

Mindestschriftgröße 12 pt, Mindestlinienstärke 0,4 mm.

### Personalisierung (Namensliste)

Viele unserer Tassen lassen sich höchst individuell mit Einzelnamen versehen.

Bitte senden Sie uns die Namensliste als Excel-Tabelle zu.

Bitte beachten Sie, dass diese besondere Form der Personalisierung immer dann möglich ist, wenn der Name einzeln für sich steht und nicht Teil des restlichen Druckmotives ist.

### Sandstrahlen

Mindestschriftgröße 24 pt, Mindestlinienstärke 1 mm, keine Rasterung.

### Sublimation

Mindestschriftgröße: positiv 8 pt, negativ 10 pt.

Mindestlinienstärke: positiv 0,2 mm, negativ 0,3 mm, keine Rasterung.

### Transferdruck

Mindestschriftgröße 8 pt, Mindestlinienstärke 0,2 mm, druckbarer Tonwertbereich 15 - 85 %.

# SONSTIGE NEBENKOSTEN

## LIEFERUNGEN

### Etikettierung:

Etikettierung auf einzelne Schreibgeräte/ Etuis, auf Polybeutel (10, 20, 25, 50, 100er) und Umkarton per Etikett: 0,15 €

### Liefermenge

Gemäß unseren AGB behalten wir uns eine Über- bzw. Unterlieferung vor. Explizit gewünschte stückgenaue Lieferung berechnen wir mit: 2% Aufschlag auf Produkt und Druck

### Mindermengenzuschlag

Die Mindestmengen definieren sich über die niedrigste Mengengruppe und Packeinheit pro Modell und Farbe. Bei Bestellung unterhalb der Mindestmenge (mind. halbe Mindestmenge/ bei Tassen min. 72 Stk.) berechnen wir einen Zuschlag von: 50,00 €

### Rücksendung neutraler Ware

Die Rücksendung original verpackter, unbedruckter Ware pro Position innerhalb von 4 Wochen nach Auslieferung ist nach Rücksprache möglich. Pauschale je Position: 50,00 €

### Versand nach Verteilerplan

Bearbeitungsgebühr pro zusätzlicher Versandadresse inkl. Verpackung (zzgl. der anfallenden Frachtkosten): 8,00 €

## MINEN

8062 Magic flow Mine 1,0 mm, X20, blau oder schwarz	0,07 €
8004 Magic flow Mine 1,0 mm, G2, blau oder schwarz	0,12 €
8080 Magic flow Mine 1,4 mm, G2, blau oder schwarz	0,20 €
8068 Metallmine 1,0 mm, G2, blau oder schwarz	0,40 €
1916 Rollerball Mine 1,0 mm, blau oder schwarz	0,45 €
1904 Rollerball Mine Metall 1,0 mm, blau oder schwarz	0,70 €

Preise gelten für unsere Standard-Verpackungseinheiten je Mine und Mindestmengen. Fragen Sie hierzu bitte Ihren Senator Kundenberater.

Ummontage von Kugelschreiber- und Rollerballminen pro Stück: 0,15 €

Mindestmenge bei Kunststoff-Schreibgeräten: 1.000 St.

Mindestmenge bei Metall-Schreibgeräten: 100 St.

Bei den Modellen Super-Hit, Dart und Liberty, Point Metal, Star Tec und Delgado ist eine Ummontage bereits montierter Schreibgeräte nicht möglich.

Abweichende Minenvarianten können hier entweder über den Mix und Match oder ab Mindestmengen von 10.000 Stück für Sie produziert werden.

## PRODUKTION

### Ausfallmuster

Ausfallmuster pro Farbe & Position (zzgl. Produktpreis): 40,00 €

### Druck

Zur Erzielung eines besseren Druckergebnisses kann es sinnvoll sein, den Druck weiß zu unterlegen bzw. doppelt zu drucken. In diesen Fällen werden die Druckkosten einmal mehr berechnet.

### PMS Service

Fast alle unsere Modelle erhalten Sie auf Wunsch in individueller Einfärbung nach PMS. Die Mindestmengen sind bei Kunststoffmodellen 20.000 Stück, bei Bechern/Tassen 1.000 Stück. Für ein Ausfallmuster fallen diese Kosten zusätzlich an. 1.000,00 €

Colour 4U: siehe Ausklappseite

## VERPACKUNG

### Kunststoffschreibgeräte

Bedruckte Ware ist im Polybeutel zu 100 Stück unterverpackt. Ausnahmen: Super-Hit und Dart sind lose im Karton. Abweichende Unterverpackung (z. B. 10, 25, 50 oder 100 Stück im Polybeutel) oder in 50er Kartonschachtel per 100 Stück: 1,10 €

Einzelverpackung im Polybeutel per 100 Stück: 10,00 €

### Metall-Schreibgeräte

werden in einem 10er Kunststoff-Tray geliefert. Ausnahme: Polar in 10er Karton-Schachtel Einzelverpackung im Polybeutel per 100 Stück: 10,00 €

Gültig ab 01.01.2020

Mit dieser Preisliste verlieren alle bisherigen Preise und Konditionen ihre Gültigkeit. Alle Preise sind Industriepreise und verstehen sich als UVP in Euro per Stück, ab Werk, exkl. MwSt.

Unsere Kataloge und Preislisten werden mit größter Sorgfalt zusammengestellt. Trotzdem kann die SENATOR GmbH für die Fehlerfreiheit und Genauigkeit der enthaltenen Informationen nicht garantieren.

Es gelten unsere allgemeinen Geschäftsbedingungen. Diese finden Sie unter [www.senator.com](http://www.senator.com)

# DRUCKVERFAHREN UND PREISE

## Schreibgeräte

A <b>SIEBDRUCK</b> (je Druckstand und Farbe)							
	250	500	1.000	2.500	5.000	10.000	Nebenkosten
							40,00 € je Druckstand und Farbe
€/St.	0,120	0,090	0,080	0,070	0,060	0,057	

C <b>TAMPONDRUCK</b> (je Druckstand und Farbe)							
	250	500	1.000	2.500	5.000	10.000	Nebenkosten
							40,00 € je Druckstand und Farbe
€/St.	0,175	0,125	0,115	0,100	0,090	0,085	

D <b>SCHAFTDRUCK 360° - 1-5 FARBEN</b>							
	500	1.000	2.500	5.000	10.000		Nebenkosten
							40,00 € je Farbe
€/St.	0,270	0,195	0,170	0,155	0,140		

D <b>SCHAFTDRUCK 360° PLUS - 1-4 FARBEN INKL. LACK</b>							
	500	1.000	2.500	5.000	10.000		Nebenkosten
							40,00 € je Farbe / Lack
€/St.	0,270	0,195	0,170	0,155	0,140		

E <b>HD DRUCK 360°</b>							
	500	1.000	2.500	5.000	10.000		Nebenkosten
							40,00 €
€/St.	0,270	0,195	0,170	0,155	0,140		

1M, 2E, 7E DIGITALDRUCK: KAPPE, CLIP, SCHAFT									
	50	100	250	500	1.000	3.000	5.000	10.000	Nebenkosten
									40,00 € je Druckstand
€/St.	0,509	0,462	0,420	0,384	0,348	0,336	0,324	0,312	

J <b>LASERGRAVUR</b> (je Druckstand)								
	25	100	250	500	1.000	3.000	5.000	Nebenkosten
								40,00 € je Druckstand
€/St.	0,700	0,650	0,600	0,550	0,520	0,490	0,470	

H <b>METALLDRUCK</b> (je Druckstand und Farbe)							
	25	50	100	250	500	1.000	Nebenkosten
							40,00 € je Druckstand und Farbe
€/St.	0,350	0,350	0,300	0,230	0,230	0,220	

EB <b>PRÄGUNG</b>						
	25	50	100	250	Vorkosten pro Stand	Stempel
€/St.	-	1,300	1,250	1,200	40,00	100,00 €

N <b>TAMPONDRUCK ETUI / NOTIZ</b> (1 Farbe)							
	25	50	100	250	500	1.000	Nebenkosten
							40,00 € je Druckstand
€/St.	0,350	0,350	0,300	0,230	0,230	0,220	

## Tassen

DP <b>DIREKTDRUCK</b> (je Druckstand)						
		108	250	500	1.000	Nebenkosten
1. Farbe	€/St.	1,390	0,990	0,970	0,960	60,00 €
jede weitere Farbe	€/St.	0,200	0,170	0,160	0,150	60,00 € je Farbe

TP <b>TRANSFERDRUCK TEILDEKOR</b> (je Druckstand)						
		108	250	500	1.000	Nebenkosten
1. Farbe	€/St.	2,790	1,890	1,530	1,420	60,00 €
jede weitere Farbe	€/St.	0,490	0,350	0,250	0,150	60,00 € je Farbe

TF <b>TRANSFERDRUCK VOLLDEKOR</b>						
		108	250	500	1.000	Nebenkosten
Aufpreis auf Transferdruck	€/St.	0,700	0,700	0,700	0,700	-

TC <b>TRANSFERDRUCK VOLLDEKOR DURCHGEHEND</b>						
		108	250	500	1.000	Nebenkosten
Aufpreis auf Transferdruck	€/St.	0,950	0,950	0,950	0,950	-

SB <b>SANDSTRAHLEN</b> (je Druckstand)						
		108	250	500	1.000	Nebenkosten
	€/St.	4,990	4,390	3,890	3,590	60,00 €

SP <b>SUBLIMATION</b>							
		36	72	108	250	500	Nebenkosten
	€/St.	2,400	2,300	2,000	1,950	1,900	60,00 €

LE <b>LASERGRAVUR</b> (je Druckstand)						
		108	250	500	1.000	Nebenkosten
<b>PORZELLAN</b>	€/St.	2,990	2,950	2,920	2,890	60,00 €

COLOUR 4U						
		108	250	500	1.000	Nebenkosten
	€/St.	2,290	2,250	2,190	2,150	60,00 €

GLOSSY IMPRESSION (je Druckstand)						
		108	250	500	1.000	Nebenkosten
	€/St.	2,190	1,990	1,790	1,690	60,00 €

Mindestmengen sind modellabhängig.





---

# MORE SENATOR. MORE YOU.





German engineered  
for 100 years